



Seite 17
32,00 €/Stk.



Seite 9
398,00 €/Stk.



Seite 40
779,00 €/Stk.



Seite 51
99,00 €/Stk.



Seite 61
769,00 €/Stk.



Seite 13
49,00 €/Stk.



Seite 56
Preis auf Anfrage



Seite 3
699,00 €/Stk.

Aktions-Katalog

2024

Bartsch + Feikes GmbH

Weihersfeld 18

41379 Brüggen

Tel.: 02163/9997-0

Fax: 02163/9997-77

BF

Bartsch+Feikes

Technischer Fachhandel
&
Dienstleistung

www.bartsch-feikes.de

info@bartsch-feikes.de



Ihre Ansprechpartner:

im Aussendienst

im Innendienst



Horst Houben
Mobil 0163/6999701



Jürgen Reiche
Mobil 0163/6999702



Tobias Schuren
Durchwahl 02163/9997-37



Andreas Coenen
Durchwahl 02163/9997-17



Matthias Hastenrath
Mobil 0170/4105653



Thomas Geschwandtner
Mobil 0160/3637122



Heinz-Peter Spee
Durchwahl 02163/9997-24



Stefan Stapper
Durchwahl 02163/9997-20



Joachim Lenzen
Mobil 0171/7666709



Rüdiger Heyer
Mobil 0163/6999703



Stefan Zepp
Durchwahl 02163/9997-25



Daniel Kother
Mobil 0163/6999700

Wir sind täglich für Sie da:
Montag bis Freitag
von 7.00 bis 18.00 Uhr

BRINKO Handrad-Stecknuss „BRIwheelNut“

Spezial-Werkzeug mit Stegen, die in die Öffnungen von fast allen Handrädern eingreifen und das mit einer 1/2“-Knarre angetrieben werden kann!

Durch die zentrisch von oben aufgebrachte Kraft und die Verteilung der Druckpunkte auf mehrere Flächen ist eine zerstörungsfreie Betätigung von Ventilen und Schiebern möglich.



Neuheiten

Art-Nr.: 1500629

35,00 € / Stk.

HAUPA HUPlightStripe

Optimal zur Ausleuchtung von Baustellen, speziell Rohbauten! Das LED-Lichtband kann, z.B. mit Hilfe von Kabelbindern einfach von der Decke abgehängt werden und leuchtet den Arbeitsbereich gleichmäßig aus. Robust und bruchstark und ohne lästige Stative verwendbar. Klein und kompakt wie eine Kabeltrommel verstaubar.

- 180 LED's/m - 2,50 m Anschlusskabel
- bis auf 50 Meter verlängerbar durch Steck-/Schraubverbindung
- 120° Abstrahlwinkel
- Helligkeit (Lichtstrom) 19500 Lm (!)
- auch für Anwendung im Außenbereich IP65



Ausführung	Art.Nr.	EUR/Stück
15 m	5100500	162,00
25 m	5100501	255,00

BOSCH Akku-Betonnagler GNB 18V-38

- Effizientes, direktes Befestigen – du brauchst nur einen ProCORE18V-Akku
- BITURBO Brushless Technologie für schnelles, direktes Befestigen von Stahlprofilen auf harten Materialien wie Beton und Stahl
- Zuverlässiges und optimiertes System mit Werkzeug und zertifizierten Nägeln für unbeschwertes, konzentriertes Arbeiten
- Nagel-Ø 2,7 – 3 mm / Nagellänge 13 – 38 mm



Art-Nr.: 5810925

699,00 € / Stk.

BOSCH Profi Akku-Gartengeräte kompatibel mit 18 V BOSCH-Akku's



BOSCH Heckenschere GHE 18V-60

- Schwertlänge 600 mm
- Messerabstand 23 mm

BOSCH Akku-Gebläse GBL 18V-750

- Max. Luftgeschwindigkeit 198 km/h
- Max. Luftdurchsatz 780 m³/h

BOSCH Akku-Trimmer GRT 18V-33

- Schnittdurchmesser 33 cm
- Mit Pflanzenschutzbügel

BOSCH Akku-Rasenmäher GRA 18V-46

- Schnittbreite 46 cm

Bezeichnung	Art.Nr.	EUR/Stück
GHE 18V-60	5810889	179,00
GBL 18V-750	5810890	169,00
GRT 18V-33	5810891	229,00
GRA 18V-46	5811027	399,00



mobile Elektroheizzentrale mit Multisteuerung 21 kW

Die vollelektrisch gesteuerte Heizzentrale verfügt über eine neue MultiSteuerung mit integriertem Estrichaufheizprogramm nach DIN EN 1264-4, sowie der Möglichkeit der freien Programmierung bis zu 60 Tage.

Die Multisteuerung mit 7" Touchscreen dient als Steuereinheit zum Estrichtrocknen und ermöglicht sowohl die Steuerung der Heizung, als auch das Programmieren des Estrichprogramms.

Es stehen 3 mögliche Heizparameter zur Verfügung:

- Automatikbetrieb nach DIN EN 1264-4
 - Manuelle Programmierung von 20-80 Grad, bis zu 60 Tage
 - Handbetrieb mit gradgenauer Temperatureinstellung
- Programmierte Parameter können in dem Vorschau-Diagramm eingesehen und verändert werden. Statusanzeigen, wie Fortschritt in Prozent, sowie Ist- und Soll-Temperaturen werden in Echtzeit angezeigt. Protokolle werden für jeden



Art-Nr.: 6100310
2.419,00 € / Stk.

36 kW-Ausführung

Art-Nr.: 6100311
3.190,00 € / Stk.

UMSTELLBAR
10,5 kW auf
21 kW!

UNSER ALLROUNDER:

NUR
32 kg

- ULTRA LEICHTBAUWEISE**
Nur ca. 32 kg - somit von einer Person zu transportieren und zu bedienen.
- VOLLAUTOMATISCHE LEISTUNGSANPASSUNG**
Intelligente Leistungssteuerung in 6 modulierenden Stufen.
- MANUELLE LEISTUNGSEINSTELLUNG**
Umstellbar zwischen 10,5 kW (16A) und 21 kW (32A).
- ABGASFREIES ARBEITEN**
Elektrisch betriebene Anlage - somit ideal geeignet für die Aufstellung in Gebäuden und geschlossenen Räumen.
- MADE IN GERMANY**
Entwickelt und gebaut in Deutschland - als Ergebnis 25-jähriger Erfahrung.

Die vollelektronisch gesteuerte Heizzentrale verfügt über eine neue MultiSteuerung mit integriertem Estrichaufheizprogramm nach DIN EN 1264-4, sowie der Möglichkeit der freien Programmierung bis zu 60 Tage.

- NEU** Admin Bereich zur Sicherheit der Protokolle
- NEU** Großes Touch-Display (7")
- NEU** USB Schnittstelle für Download der Aufheizprotokolle und Software Updates
- NEU** Display Abdeckung (zum Schutz im Baustellengebrauch)
- NEU** Intelligente Wärmebedarfs-Steuerung für maximale Energieersparnis durch hocheffizient-modulierende Leistungsanpassung
- NEU** Menü-Sprachen: deutsch, englisch, französisch
- NEU** Leistung manuell einstellbar (10,5kW / 21 kW)

Bemessungsaufnahme	kW	10,5	24
Bemessungsspannung		400V 3N~	400V 3N~
Bemessungsstrom	A	17,3	34,6
Minimaler Leitungsquerschnitt	mm ²	5 x 2,5	5 x 6
Geschätzte Heizfläche	m ²	140	300
Gesamtgewicht ohne Wasser	kg	31,2	31,2
Energieeffizienzklasse (Spektrum A++ bis G)			

Beheizbare Fläche (21 kW):

- ca. 220 qm (bei Estrichaufheizung)
- ca. 300 qm (bei Vorlauftemperatur bis 45°C)

Adapterstecker CEE 16A auf CEE 32A Kraftstrom Drehstrom Kupplung 5-polig



Art-Nr.: 6100305
39,00 € / Stk.

Brennenstuhl CEE Starkstrom-Verlängerungskabel 10m, H07RN-F 5G6,0, 400V/32A CEE Stecker und Kupplung, 5-polig IP44



Art-Nr.: 5100284
119,00 € / Stk.

Schlauch 1 x 5 m mit Geka-Kupplung und Feststrelling

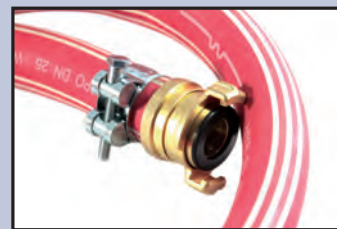

Art-Nr.: 6100303
69,00 € / Stk.

Elektrischer Heizkessel mit Tag/Wochenprogrammierung und witterungsgeführter Steuerung - Zusammenarbeit mit Brauchwasserspeicher möglich

- Elektro-Heizkessel für Heizanlagen mit Wandheizkörpern und Brauchwasserspeichern oder Fußbodenheizung - inklusive 5 Liter Ausdehnungsgefäß (Version EKCO.L3 und M3 ohne Ausdehnungsgefäß)
- Bei der Zusammenarbeit mit einem Speicher ist es möglich, die Wassertemperatur und den Betrieb der Umwälzpumpe über programmierbaren Tages- und Wochenmodus zu regulieren
- Für die Zusammenarbeit mit einem Speicher wird ein Dreiwegeventil mit Stellantrieb und ein Temperatursensor WE-019/01 benötigt
- Das Steuerpanel ermöglicht die Wassertemperaturregulierung im Bereich von 20-85°C
- Vollelektronisch gesteuert mit automatischer Leistungseinstellung
- Um einen energieeffizienten Betrieb zu gewährleisten, wird ein zusätzlicher Raumtemperaturregler empfohlen



Bezeichnung	Art.Nr.	EUR/Stk.
ohne Ausdehnungsgefäß		
EKCO.L3 4/6/8 kW (ohne Ausdehnungsgefäß)	6100500	930,00
EKCO.L3 12/16/20/24 kW (ohne Ausdehnungsgefäß)	6100501	930,00
EKCO.M3 4/6/8 kW (witterungsgeführt, ohne Ausdehnungsgefäß)	6100504	960,00
EKCO.M3 12/16/20/24 kW (witterungsgeführt, ohne Ausdehnungsgefäß)	6100505	960,00
mit Ausdehnungsgefäß		
EKCO.LN3 4/6/8 kW (mit integr. 5 l-Ausdehnungsgefäß)	6100502	1.025,00
EKCO.L3 12/16/20/24 kW (mit integr. 5 l-Ausdehnungsgefäß)	6100503	1.025,00
EKCO.MN3 4/6/8 kW (witterungsgeführt, Außentemperaturfühler, inkl. integr. 5 l-Ausdehnungsgefäß)	6100506	1.055,00
EKCO.MN3 12/16/20/24 kW (witterungsgeführt, Außentemperaturfühler, inkl. integr. 5 l-Ausdehnungsgefäß)	6100507	1.055,00
Temperatursensor (Temperaturaufnahme im Standspeicher) mit 5 m Kabel	6100508	22,00
Dreiwegeventil Honeywell (Ventil VCZMH6000E, Stellantrieb VC6013ZZ00 mit Kabel)	6100509	118,00

SENTINEL ELIMINATOR VORTEX®



**KOMPAKTFILTER FÜR LEISTUNGSSTARKE
MAGNETISCHE ABSCHIEDUNG VON
SCHLAMM UND MAGNETIT!**

**10 Jahre
Garantie**

SCHLÜSSELFUNKTIONEN

- Zwei Größen (300 ml/500 ml) für einfache Montage bei wenig Platz
- 10 Jahre Garantie auf alle Bauteile
- Doppeldichtungen für ultimative Sicherheit
- Zwei Service-Methoden: effektive Spülung oder Komplettreinigung
- Sicherheitsablassventil für schnelle Wartung ohne Werkzeuge
- 360° drehbares T-Stück für leichte Installation
- **Keine separate Dämmung notwendig**
- Innovativer Vortex-Kern fokussiert den Wasserfluss und ist besonders effektiv bei der Absonderung von Ablagerungen
- Leistungsstarke Neodym-Magnetbaugruppe (9.000 Gauß) im Kern

STANDARDABMESSUNGEN

	Eliminator Vortex200	Eliminator Vortex250	Eliminator Vortex300	Eliminator Vortex500	Eliminator Vortex700
Maße (H x B x T)	20,1 cm x 13,7 cm x 7,4 cm	11,1 cm x 14,8 cm x 7,4 cm	25,9 cm x 11,5 cm x 7,6 cm	28,3 cm x 12,7 cm x 8,8 cm	22,8 cm x 12,7 cm x 8,8 cm
Anschlüsse	¾" Außengewinde und 15 mm Klemmverschraubung	¾" Außengewinde und 22 mm Klemmverschraubung	¾" Außengewinde und 22 mm Klemmverschraubung	1" Außengewinde und 28 mm Klemmverschraubung	wahlweise 1" oder 1¼" Außengewinde
Durchflussmenge	Optimale Leistung bei 5-50 l pro Minute	Optimale Leistung bei 5-50 l pro Minute	Optimale Leistung bei 5-50 l pro Minute	Optimale Leistung bei 5-50 l pro Minute	Optimale Leistung bei 5-50 l pro Minute
Einbaumaß	13,7 cm	11 cm	11,5 cm	12,7 cm	12,7 cm

Bezeichnung	Art.-Nr.	EUR/Stück	EUR/5 Stück
Eliminator Vortex200	5002040	105,00 €	95,00 €
Eliminator Vortex250	5002048	95,00 €	85,00 €
Eliminator Vortex300	5002002	119,00 €	109,00 €
Eliminator Vortex500	5002003	129,00 €	119,00 €
Eliminator Vortex700 1" *	5002051	149,00 €	139,00 €
Eliminator Vortex700 1¼" *	5002052	149,00 €	139,00 €



* Speziell für Wärmepumpen

SENTINEL SureFill Vollentsalzungspatrone

Zur Vermeidung von schädlichem Kesselstein in Heizungsanlagen

Sentinel SureFill ist eine Mischharzpatrone, die fast alle Ionen beseitigt, um das Wasser vollständig zu entsalzen. Im Gegensatz zu anderen Vollentsalzungspatronen für die Befüllung von Heizungsanlagen, enthält Sentinel SureFill eine integrierte farbige Anzeige, die rasch die Farbe von dunkelblau zu beige wechselt, sobald die entsalzenden Harze verbraucht sind.

- Deutlich sichtbare Farbwechselanzeige signalisiert den Verbrauch der Patrone
- Einfache Anwendung: direkte Befüllung durch die Patrone
- Mittlere Kapazität – 500 l Füllwasser (14°dH)
- Entspricht VDI 2035 (Blatt 1), ÖNORM 5195-1 und anderen Richtlinien sowie Herstellerempfehlungen
- Keine externe Stromversorgung erforderlich
- Problemlos zu entsorgen
- Setzt keine chemischen Zusätze im Wasser frei



Art.-Nr. 5003016

169,00 €

Sentinel X100 Inhibitor

Zum Schutz von Zentralheizungssystemen vor Korrosion und Kalkablagerungen empfehlen führende Heizungshersteller Zentralheizungen nach der Reinigung mit einer Dosierung Sentinel X100 Inhibitor zu behandeln.

• Einzigartiger Korrosionsschutzrezeptur mit zahlreichen leistungsstarken Schutzmitteln

Schützt alle üblichen Metalle in Heizungssystemen vor Korrosion und eignet sich besonders für den wirksamen Schutz von Aluminium

• Intelligente Rezeptur mit pH-Stabilisatoren

Verhindert Schwankungen des pH-Werts, welche die Korrosion teurer Komponenten wie Wärmetauscher und Heizkörper verursachen und beschleunigen können.

• Zahlreiche Kalkstein-Inhibitoren

Schützt teure Komponenten wie Wärmetauscher vor Kalksteinbildung

• Einspeisung in unter Druck stehenden Anlagen in 30 Sek.

Geeignet für Servicearbeiten und Notfalleingriffe

Art.-Nr.: 5003000

39,00 € / Stk.



X100 wird von folgenden Herstellern empfohlen:



wiha Tool Case Basic Set L mechanic 38-tlg.

Die Basisausstattung für den mobilen Mechaniker - auch ideal für einen perfekten Berufsstart.

- 1 x Wasserpumpenzange 250 mm
- 1 x Flachrundzange mit gerader Schneide 180 mm
- 1 x Kombizange 200 mm
- 1 x Bit-Set Schlitz/PH/PZ/TX/IN/HEX 14-tlg.
- 1 x Stiftschlüssel-Set mit Sechskant-Kugelkopf 10-tlg.
- 1 x Schlosserhammer 300 g und 1 x Bandmaß 5 m
- 1 x Schraubendreher mit Bithalter magnetisch
- je 1 Schraubendreher SoftFinish[®] mit Rundklinge PH1x80 mm/PH2x80 mm
- je 1 Schraubendreher SoftFinish[®] mit Rundklinge Schlitz 3,5/4,5/5,5/6,5 mm
- 1 x Schraubendreher SoftFinish[®] mit durchgehender Sechskantklinge und Stahlkappe 5,5 mm
- 1 x schlagfester ABS-Koffer staub- und wasserdicht IP67

Art-Nr.: 0300221

249,00 € / Set



wiha Tool Case Basic Set L electric 18-tlg.

Die Basisausstattung für den mobilen Elektriker - auch ideal für einen perfekten Berufsstart. Geeignet für das Arbeiten im Bereich von spannungsführenden Teilen bis 1.000 V AC.

- 1 x Flachrundzange Industrial electric mit gerader Schneide 200 mm
- 1 x Seitenschneider Industrial electric mit DynamicJoint[®] 160 mm
- 1 x Kombizange Industrial electric mit DynamicJoint[®] 180 mm
- je 1 Schraubendreher SoftFinish[®] electric slimFIX Schlitz 3,5/4,0/5,5 mm
- je 1 Schraubendreher SoftFinish[®] electric slimFIX PH1/PH2/PZ2
- 1 x Elektriker Gliedermaßstab Longlife 2 m
- 1 x Schraubendreher mit Bitmagazin PocketMax electric 4-tlg.
- 1 x Elektriker Wasserwaage 40 cm und 1 x Abisolier-Multitool
- 1 x schlagfester ABS-Koffer staub- und wasserdicht IP67

Art-Nr.: 0300222

249,00 € / Set



GEDORE RED Steckschlüssel-Satz 1/4" SW 4-14 mm 46-tlg.

- 2K-Umschaltknarre 1/4": Rechts-/Linkslauf durch Hebel umschaltbar, Druckknopfauslösung, feinverzahnt, Ovaler Kopf, 2-Komponenten-Griff, handschonende Kraftübertragung, für Steckschlüsseleinsätze
- Schraubendrehereinsatz 1/4", für Innen-6-kant-Schrauben/Schlitz/PH/PZ/TX: mit eingepresstem, phosphatiertem Stift
- Steckschlüsselverlängerung 1/4", Flexible Steckschlüsselverlängerung 1/4"
- Quergriff mit Gleitstück, Kardangelenke 1/4", Bit-Adapter 1/4": mit Innensechskant und Innenvierkant
- Winkelschraubendreher-Satz Sechskant
- Chrom-Vanadium-Stahl, matt satiniert verchromt
- Metallscharniere/-verschluss

Art-Nr.: 1500684

49,00 € / Stk.

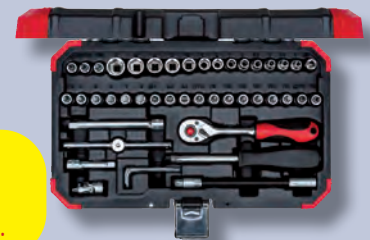

GEDORE Steckschlüssel-Satz 1/2" 24-tlg.

- Sechskant-Einsätze SW 10 - 32 mm
- Zündkerzen-Einsatz 16/21 mm
- Hebel-Umschaltknarre feinverzahnt, 72 Zähne
- Verlängerung 125/250 mm / T-Griff Kardangelenke

Art-Nr.: 1500685

69,00 € / Stk.

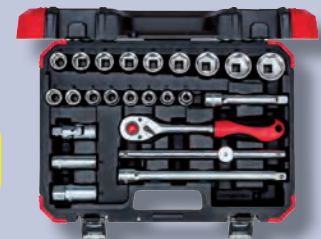

GEDORE Steckschlüssel-Satz 1/2" + 1/4" 94-tlg.

- Sechskant-Einsätze 1/2" SW 10 - 32 mm / 1/4" SW 4 - 14 mm
- Sechskant-Einsätze 1/2" SW 14 - 19 mm / 1/4" SW 6 - 13 mm lang
- diverse Verlängerungen und Adapterstücke
- Hebelumschalt-Knarre feinverzahnt, 72 Zähne 1/2" + 1/4"
- diverse Einsätze 1/4" Schlitz/PH/PZ/TX

Art-Nr.: 1500683

89,00 € / Stk.

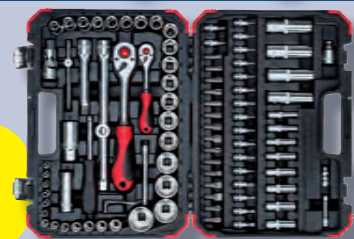

KS Tools 1/4" + 3/8" + 1/2" Steckschlüssel-Satz, 179-tlg.

- Sechskant-Einsätze 1/2" SW 10 - 32 mm / 1/4" 4 - 14 mm / 3/8" 10 - 19 mm
- Sechskant-Einsätze lang 1/2" SW 16 - 22 mm / 1/4" 4 - 10 mm / 3/8" 10 - 15 mm
- diverse Verlängerungen und Adapterstücke
- Hebelumschalt-Knarre feinverzahnt, 72 Zähne 1/2", 1/4" und 3/8"

Art-Nr.: 1500630

99,00 € / Stk.



Schraubendreher Bit-Satz 32-tlg.

Schnellwechsel-Bit-Halter, Bit-Adapter, Bit PH1/PH2/PH3, PZ1/PZ2/PZ3, 3/4/5/6 mm, Sechskant 3/4/5/6 mm, TX10/TX15/TX20/TX25/TX27/TX30/TX40, TR10/TR15/TR20/TR25/TR27/TR30/TR40 in schlagfester Kunststoffbox

Art-Nr.: 0900498
19,50 € / Set



BAHCO Bit-Ratschensatz 1/4" 26-tlg.

- Für Schlitz-, Phillips-, Pozidriv-, TORX®- und Innensechskantschrauben
- Inhalt: 18 Bits + 5 Steckschlüssel-Einsätze + 1 Bit-Ratsche + 1 Adapter + 1 Bithalter magnetisch
- Hochleistungs-Stahllegierung

Art-Nr.: 1500478
24,50 € / Set



Milwaukee Shockwave™ Bit Set 56-tlg.

48 x 25 mm lang PH1/PH2/PH3, PZ1/PZ2/PZ3, TX10/TX15/TX20/TX25/TX30/ TX40/TX50, Hex 4 mm/Hex 5 mm, SL 0.6 x 4.5/SL 0.8 x 5.5/ SL 1.2 x 6.5. 7 x 50 mm lang PH2, PZ1/PZ2, TX10/TX15/TX20/TX25, Magnetbithalter 60 mm lang.

Art-Nr.: 6300207
29,00 € / Set



Milwaukee Shockwave schlagfestes Allround-Set, Bohren & Schrauben 35-tlg.

- 25 schlagfeste Bits 25 mm lang PH1/2, PZ1/2/3, TX10/15/20/25/30/40, Hex 5/6
- 2 magnetische Steckschlüsseleinsätze 48 mm lang: Hex 8 mm / Hex 10 mm
- 3 schlagfeste 1/4" Hex Metallbohrer: Ø 3 / 4 / 5 mm
- 2 schlagfeste Magnetbithalter 60 mm / 152 mm
- 2 schlagfeste 1/4" Hex Multimaterialbohrer Ø 6 / 8 mm
- schlagfester Winkelschraubvorsatz RAA

Art-Nr.: 0900531
49,00 € / Set



wiha Magazin-Bithalter Liftup 26one

gemischt mit 13 Doppelbits, 26-tlg. Einer für alles.

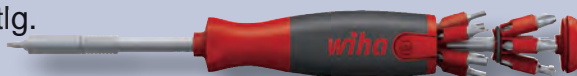

Art-Nr.: 0900427
42,00 € / Stk.

KS-Tools CV-Rohrsteckschlüsselsatz 10-tlg.

6x7/8x9/10x11/12x13/14x15/16x17/18x19/20x22 mm 6-kant mit Hohlschaft DIN 896, in Rolltasche

Art-Nr.: 1500377
25,50 € / Set

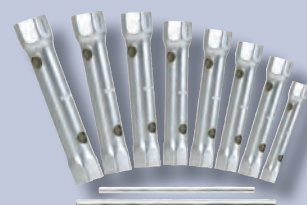

KS-Tools Winkelstiftschlüssel-Satz Handgriff mit Doppelfunktion (Halter/T-Griff)

Kugelkopf-Innensechskant-Winkelstiftschlüssel-Satz 8-tlg. (2/2,5/3/4/5/6/8/10)

TX-Winkelstiftschlüssel-Satz mit Bohrung 8-tlg. (10/15/20/25/30/40/45/50)

Art-Nr.: 1500207
14,50 € / Stk.

Art-Nr.: 1500454
17,50 € / Stk.



KS-Tools GEARplus Doppel-Ratschenringschlüssel umschaltbar "4 in 1"

SW 10x13x17x19 mm

Ausführung	Art.Nr.	EUR/Stück
Standard	1500218	19,50
Gelenk	1500381	39,50



wiha *Werkzeigrucksack*

Der Handwerker Werkzeigrucksack von Wiha ist die perfekte Lösung und gewährt mit seinem geschützten Design grenzenlose Freiheiten. Das ausgefeilte Fächersystem bietet eine übersichtliche Organisation und eine einfache Entnahme der Werkzeuge.

- Separates Laptop-/Bürofach
- Viel zusätzlicher Stauraum
- Stabile, wasserfeste Unterschale
- Gut organisiert – einfache Entnahme
- 77 Aufbewahrungs- und 30 flexible Anbringungsmöglichkeiten
- Stabiler Stand

Bezeichnung	Art.Nr.	EUR/Stück
mechanic 41-tlg.	0300227	398,00
electric 27-tlg.	0300229	398,00



wiha *Schraubendreher Set SoftFinish® 6-tlg.*

3,5 x 100 mm / 4,5 x 125 mm / 5,5 x 125 mm / 6,5 x 150 mm
PH1 x 80 mm / PH2 x 100 mm

Art-Nr.: 0900505
25,00 € / Set



wiha *Schraubendreher Set SoftFinish® electric slimFIX 6-tlg.*

3,5 x 100 mm / 4,0 x 100 mm / 5,5 x 125 mm / 6,5 x 150 mm
PH1 x 80 mm / PH2 x 100 mm

Art-Nr.: 0900520
35,00 € / Set

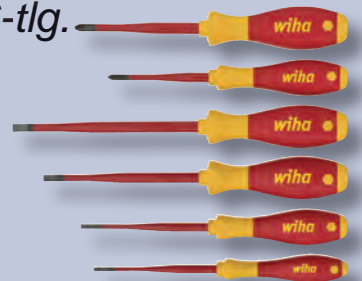

wiha *Schraubendreher Set SoftFinish® 6-tlg. mit durchgehender Sechskantklinge und massiver Stahlkappe*

3,5 x 100 mm / 4,5 x 125 mm / 5,5 x 150 mm / 6,5 x 150 mm
PH1 x 80 mm / PH2 x 100 mm

Art-Nr.: 0900227
38,00 € / Set



wiha *Schraubendreher Set SoftFinish® 6-tlg. TORX® Tamper Resistant (mit Bohrung)*

T10 x 80 mm / T15 x 80 mm / T20 x 100 mm
T25 x 100 mm / T30 x 115 mm / T40 x 130 mm

Art-Nr.: 0900107
38,00 € / Set



wiha *Schraubendreher extra lang 300 mm*

	Art.Nr.	EUR/Stück
PH2	0900025	11,50
5,5 mm	0900497	11,50



Alle 3 Werkzeugsortimente beinhalten folgende Grundausstattung 24-tlg.

- VBW Wasserpumpenzange 250 mm
- VBW S-Maul-Rohrzange 1"
- KS-Tools Combi-Stufenschlüssel mit Knarre 1/2"
- KS-Tools Inbusschlüsselsatz 8-tlg.
- wiha Schraubendrehersatz SoftFinish 6-tlg.
- B+F Kupferrohrabschneider 3-35 mm
- PUK-Säge
- Schlosserhammer 500 g
- Flachmeißel 250x15 mm
- Elektrikermeißel 200x8 mm
- LM-Wasserwaage 400 mm



Werkzeugsortiment Basic 38-tlg. (ohne Tasche)

Grundausstattung zzgl.

- KNIPEX Zangenschlüssel 250 mm
- KS-Tools Gabelschlüssel 10x13, 14x15, 17x19, 20x22
- KS-Tools Ratschen-Ringschlüssel „4 in 1“ SW 10x13x17x19
- B+F Mini-Kupferrohrabschneider 3-30 mm
- Gipsbecher 127x90 mm
- Spachtel 30 mm
- Stahldrahtbürste, 4 rhg.
- Heizkörperpinsel 1 1/2"
- Cuttermesser 18 mm
- B+F Gliedermaßstab 2 mtr.
- LYRA Zimmermannsbleistift

Art-Nr.: 9206045

269,00 € / Set



Werkzeugsortiment Standard 39-tlg. (ohne Tasche)

Grundausstattung zzgl.

- KS-Tools Gabelschlüssel 10x13, 14x15, 17x19, 20x22
- VBW S-Maul-Rohrzange 1 1/2"
- KS-Tools Doppelringschlüssel 10x13, 17x19
- B+F Mini-Kupferrohrabschneider 3-30 mm
- BAHCO Sägebogen 300 mm
- Fäustel 1.250 g
- Spitzmeißel 250x15 mm
- Standhahnschlüssel 13 mm mit Einsätzen 10, 11 und 14 mm

Art-Nr.: 9206043

299,00 € / Set



Werkzeugsortiment Profi 39-tlg. (ohne Tasche)

Grundausstattung zzgl.

- KNIPEX Zangenschlüssel 250 mm
- Gipsbecher 127x90 mm
- Spachtel 30 mm
- Stahldrahtbürste, 4 rhg.
- B+F Mini-Kupferrohrabschneider 3-30 mm
- VBW VDE-Seitenschneider 180 mm
- VBW VDE-Telefonzange, gebogen 200 mm
- KS-Tools Sanitär-Kreuzschlüssel
- Montage-Schlüssel 17x19xM10
- VDE-Spannungsprüfer
- Cuttermesser 18 mm
- Standhahnschlüssel 13 mm mit Einsätzen 10, 11 und 14 mm

Art-Nr.: 9206044

359,00 € / Set



Bezeichnung	Art.Nr.	EUR/Stück
PUK-Säge, fest	2600020	4,50
PUK-Sägeblätter per Dtz./ per Gross	2600030	5,00/4,50
BAHCO Metallsägebogen	2600003	15,90
BAHCO Trockenbausäge (Stichling)	10207709	12,90
Blechlocher 32 mm, 1 1/4"	1100021	25,50
Blechlocher 35 mm	1100022	26,50
KS-Tools Ventil-Einschraubwerkzeug VENTILFIX	0500095	42,50
KS-Tools Sanitär-Kreuzschlüssel - 7 Funktionen	0400066	17,50
Montageschlüssel-Spezial 17x19xM10	0500100	14,50
KS-Tools Combi-Stufenschlüssel 3/8" - 1" mit Knarre 1/2"	1200020	25,50
Mehrzweckventilschlüssel 3/8", 1/2", 3/4"	0500337	55,50
Gas-Stufenschlüssel-Satz 3/8" - 1", 3-tlg. - mit Knarre 1/2"	1200026	37,50
Standhahnmutternschlüssel	0500091	18,90
Standhahnschlüssel mit Einsätzen 10, 11 und 14 mm	0500114	23,50
Hahnverlängerungsschlüsselsatz 3/8 - 1"	0400072	12,50
Schlosserhammer, 300 gr. mit Stielschutz	10206421	7,50
Schlosserhammer, 500 gr. mit Stielschutz	10206424	9,50
Fäustel, 1000 gr.	10206449	11,50
Fäustel, 1250 gr.	10206450	12,50
Gipsbecher 127 x 90 mm	1400015	2,50
Spachtel, 50 mm	1400011	2,50
Berner Putzkelle 140 mm	1400005	6,50
Stahldrahtbürste, 3 rhg.	5300412	2,50
Stahldrahtbürste, 4 rhg.	5300413	2,80
Messingdrahtbürste, 3 rhg.	5300430	3,40
Messingdrahtbürste, 4 rhg.	5300431	3,90
Zündkerzenbürste Messing	5300400	2,90
Halbrundfeile mit Heft, Hieb 2, 250 mm	1000011	8,50
Flachfeile mit Heft, Hieb 2, 250 mm	1000032	6,50
Cuttermesser 18 mm	0700120	3,90
Flachmeißel, 300 x 15 mm	0800124	8,50
Spitzmeißel, 300 x 15 mm	0800125	8,50
Handfeger	10209132	3,50
Kehrblech, metall	10209133	8,50
Tieflochmarker Pica-Dry	1400029	12,50
LM - Wasserwaage 300 mm	1300031	12,50
LM - Wasserwaage 400 mm	1300001	13,50
LM - Wasserwaage 500 mm	1300002	14,50
LM - Wasserwaage 600 mm	1300003	15,50
LM - Wasserwaage 800 mm	1300004	17,50
LM - Wasserwaage 1000 mm	1300006	20,50
LM - Wasserwaage 2000 mm	1300008	29,50
Magnetwasserwaage 500 mm	10209924	22,50
Magnetwasserwaage 600 mm	10209908	24,50
KS-Tools CV-Gabelschlüsselsatz, 8-tlg. 6 - 22 mm	1500110	19,50
KS-Tools CV-Gabelschlüsselsatz, 11-tlg. 6 - 32 mm	1500111	39,50
KS-Tools CV-Ring-Gabelschlüsselsatz 12-tlg. 8 - 19 mm	1500121	39,50
WIHA Magazin-Bithalter Stubby 1/4" magnetisch	0900226	12,50
PFERD Installateurfeile mit Heft, flachstumpf	10201958	29,50
Montagehilfe (Eckventil-Wasserwaage) im Koffer	0400147	49,00
Spannungsprüfer mit Taschenlampe	0901055	11,90
MicroClick-Drehmomentschlüssel 1/4" 3-15 Nm	1500698	59,00

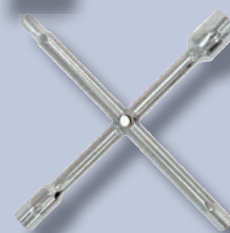
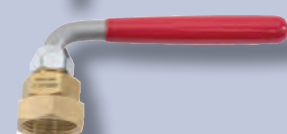
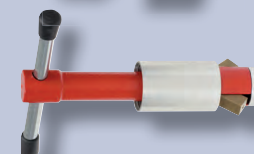

VBW Wasserpumpenzange

Bügel und Stiel komplett im Gesenk geschmiedet aus Chrom-Vanadium-Stahl für höchste Belastbarkeit.

Größe	Art.Nr.	EUR/Stück
160 mm	0400025	11,50
250 mm	0400026	10,50
315 mm	0400029	19,50
160/250/315 mm	0400167	39,00



KNIPEX Wasserpumpenzange ALLIGATOR

- 9-stufige Rastenverstellung für 30 % mehr Greifkapazität
- selbstklemmend an Rohren und Muttern

Größe	Art.Nr.	EUR/Stück
180 mm	0400060	16,50
250 mm	0400061	17,50
300 mm	0400062	26,50
160/250/300 mm	0400208	49,00



KNIPEX Hightech-Wasserpumpenzange Cobra®

- Einstellung per Knopfdruck direkt am Werkstück
- selbstklemmend an Rohren und Muttern:
kein Abrutschen am Werkstück, kraftsparendes Arbeiten
- Greifflächen mit spezialgehärteten Zähnen, Härte der Zähne ca. 61 HRC

Größe	Art.Nr.	EUR/Stück
125 mm	0700036	18,50
150 mm	0700068	20,50
180 mm	0700034	21,50
250 mm	0700012	22,50
300 mm	0700013	30,50
160/250/300 mm	0700107	69,00
3 1/2"	0700077	55,50
4 1/2"	0700078	89,50



KNIPEX Zangenschlüssel 250 mm bis SW 46

Zange vernickelt, Griffe mit Kunststoff überzogen

Größe	Art.Nr.	EUR/Stück
180 mm	0500079	42,50
250 mm	0500080	47,50
300 mm	0500085	59,50



VBW S-Maul-Rohrzange 952

Größe	Art.Nr.	EUR/Stück/Set
1"	0400049	27,50
1 1/2"	0400050	37,50
2"	0400076	58,50
3"	0400079	119,50
1" + 1 1/2" + 2"	0400102	119,50

- komplett geschmiedet
- induktiv gehärteter Griffbereich
- selbstklemmend am Werkstück



PeakTech P 1095 AC/DC-Spannungsprüfer

- Rote LEDs zur Anzeige der Spannungsmessung
- Prüfung von Gleich- und Wechselspannungen
- Polaritätsanzeige für Gleichspannungsmessungen
- Einpolige Phasenprüfung und Drehrichtungsanzeige
- Durchgangsprüfer mit LED und akustischem Signal
- Integrierte LED-Taschenlampe zur Messplatzbeleuchtung



Art-Nr.: 0901090
39,00 € / Stk.

PeakTech P 1096 AC/DC-Spannungsprüfer

- LCD-Anzeige (max. 1999) mit Hintergrundbeleuchtung
- Prüfung von Gleich- und Wechselspannungen bis 1000 V
- +/- Polaritätsanzeige für DC-Messbereich
- Einpolige Phasenprüfung und Drehrichtungsanzeige
- Widerstandsmessfunktion bis 2000 Ω
- Durchgangsprüfer mit LED und akustischem Signal
- Niedrigimpedanztestfunktion für Fehlerstromschutzschalter
- Integrierte LED-Taschenlampe



Art-Nr.: 0901091
69,00 € / Stk.

PeakTech P 2030 True RMS 1000 V Digitalmultimeter

- True RMS und LowZ Messfunktionen
 - Messungen bis 1000V und 10A (20A max.) AC/DC
 - Automatische und manuelle Bereichswahl
 - Tastverhältnis, Min/Max und Relativwertfunktion
 - Temperaturmessungen über Typ-K Fühler
 - Abschaltautomatik und Batteriezustandsanzeige
- Inkl. Tasche, Prüfleitungen, Temperaturfühler, Batterie und Bedienungsanleitung

Art-Nr.: 0901092
65,00 € / Stk.



PeakTech P 1650 TrueRMS Stromzange AC/DC

- True RMS AC-Wechselstrom und DC Gleichstrommessungen bis 400 A
- LCD-Anzeige mit 4000 Stellen, Bargraph und Hintergrundbeleuchtung
- True RMS Spannungsmessungen bis 600 V AC /DC
- Widerstandsmessung, Durchgangsprüfer und Dioden-Test
- Frequenzmessfunktion bis 100 kHz
- Temperaturmessfunktion mit beiliegendem Drahtfühler
- Data-Hold Funktion, automatische und manuelle Bereichswahl
- Relativwert-Funktion zur Nullstellung
- Leiterdurchmesser bis max. 30 mm
- Zubehör: Temperaturfühler und Adapter, Tragetasche, Prüfleitungen, Batterie und Bedienungsanleitung

Art-Nr.: 2101011
79,00 € / Stk.



wiha VDE Multifunktionszange 8 in 1 Industrial electric

Geeignet zum **Biegen** von Ösen oder **Entgraten** von Kunststoffteilen, Greifen und **Halten** von Flach- sowie Rundmaterialien, öffnen und **lösen** von Sechskantschrauben und -muttern, **Schneiden** von Kupfer- oder Aluminiumkabel, **Abisolieren**, **Crimpen** und **Kürzen** von Geräteschrauben.



Art-Nr.: 0700170
49,00 € / Stk.

wiha VDE-Zangensatz 4-tlg.

bestehend aus:

- Kabelmesser 160 mm
- Seitenschneider 180 mm
- Abisolierzange 160 mm
- Telefonzange gerade 180 mm

Art-Nr.: 0700109
72,50 € / Set

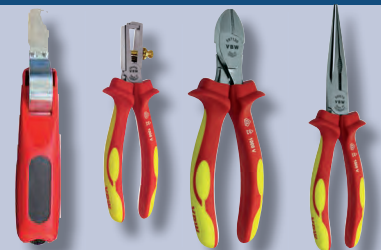

Rundkabel Entmantler 8-13 mm

- für Leitungs- \emptyset 1,5 – 2,5 mm²
- Einstellung der Schnitttiefe ist nicht erforderlich
- zum Arbeiten in Abzweig- und Verteilerdosen sowie Schaltschränken

Art-Nr.: 0700111
10,50 € / Stk.



FACOM Werkzeugkasten "Tool Box" / "Pro Box**"

- öffnen mit einer Hand, selbstschließend
- abschließbar (Schloss nicht im Lieferumfang enthalten)
- 2 Staufächer im Deckel
- Herausnehmbare Werkzeugtrage

Größe	Art.Nr.	EUR/Stück
16" 394 x 220 x 162 mm	0300203	19,00
19" 486 x 266 x 236 mm	0300204	29,00
24" 595 x 281 x 260 mm	0300205	39,00
* 515 x 300 x 275 mm	0300201	39,00
* 667 x 301 x 275 mm	0300202	45,00



Milwaukee PACKOUT™ Werkzeugtasche

- Teil des modularen PACKOUT™ Aufbewahrungssystems
- Robuste Konstruktion aus 1680 DEN Ballistic-Nylon
- Robuster Kunststoffboden
- Metallbeschläge
- Hochwertiger, ummantelter Tragegriff
- Trageriemen
- Lieferung ohne Werkzeuge

Art-Nr.: 6200675
109,00 € / Stk.



Milwaukee Jobsite Rucksack

- Robuste Konstruktion aus 1680 DEN Ballistic-Nylon.
- Robuster Kunststoffboden für sicheren Stand und zum Schutz vor Schmutz und Nässe.
- Gepolsterte, atmungsaktive Schultergurte für hohen Anwenderkomfort.
- Großes Innenfach mit 35 Einsteckfächern.
- Front herunterklappbar zum leichteren Verstauen größerer Gegenstände. Seitliches Fach für Getränkeflaschen.
- Vertikaler Innenteiler mit Einsteckfächern zum übersichtlichen Verstauen von Werkzeugen.
- Laptop-Fach zur sicheren Aufbewahrung von Laptops oder Tablets.
- Vorderes, leicht zugängliches Fach für zusätzlichen Stauraum.



Art-Nr.: 6200669
109,00 € / Stk.

KNIPEX Werkzeugrucksack Modular X18

- praktisch und bequem dank komplett aufklappbarer Vorder- und Rückseite, herausnehmbarer Werkzeugtafel und ergonomischer Rückenpolsterung
- Fit für jede Herausforderung: mit zwei separaten Innenfächern für Werkzeug, Messgeräte, Notebook oder Tablet
- Widerstandsfähiges Gewebe aus nachhaltigen Recycling-Kunstfasern: spritzwassergeschützt und leicht zu reinigen
- Wasserdichte Bodenschale aus schlagfestem Kunststoff für stabilen Stand im geöffneten und geschlossenen Zustand, 6 cm hoch
- Mit insgesamt 21 Haltetaschen und 37 Taschen, teilweise mit Reißverschlüssen
- Mit Kofferlasche zur Fixierung an Teleskopgriffen von Werkzeugkoffern
- 53 x 34 x 21 cm (H x B x T), Leergewicht 2,9 kg, geprüfte Belastbarkeit bis 15 kg Werkzeuggewicht
- Lieferung ohne Werkzeuge



Art-Nr.: 0300230
219,00 € / Stk.

B&W Techniker Universaltasche

- hochstrapazierfähiges Nylon
- robuste Werkzeutasche mit flüssigkeitsabweisendem Boden, robustem Reißverschluss und gepolstertem Schultergurt
- außen: 10 Einstecktaschen, 8 Schlaufen, Halterung für Klebeband, Befestigungsmöglichkeit für eine Wasserwaage
- innen: 5 Einstecktaschen, 15 loops
- Abmessung 40 x 20 x 29 cm
- Lieferung ohne Werkzeuge



Art-Nr.: 0300150

49,00 € / Stk.

STANLEY Installateur-Werkzeutasche FatMax

- Doppelseitige Öffnungsmöglichkeit - übersichtliche Anordnung von Arbeitsmaterialien, Werkzeugen usw.
- Schutz vor Nässe durch robustes, wasserabweisendes Material
- Platzsparender Schutz für Sanitärwerkzeuge wie Rohrbieger, Rohrschneider und vieles mehr
- Vertikale Aufbewahrungstaschen für schnellen und leichten Zugang zu allen Werkzeugen und Kleinteilen
- Boden aus robustem Kunststoff (Polypropylen) zum Schutz gegen Feuchtigkeit und Schmutz
- Ergonomischer, gepolsterter Schultergurt für sicheren Transport schwerer Lasten
- Abmessung 52 x 28 x 31 cm
- Lieferung ohne Werkzeuge



Art-Nr.: 0300097

65,00 € / Stk.

B&W ABS-Schalenkoffer

- Kofferschalen aus hochschlagzähem ABS-Material
- robuster Aluminiumrahmen mit Stoßkantenschutz
- 2 abschließbare Kippschlösser sowie 1 PROFICODE-Zahlenschloss
- Dokumentenfach im A4-Format
- Bodenschale variabel
- Abmessung 49 X 41 X 17 cm
- Gewicht: 5,7 kg
- Max. Zuladung: 25 kg
- Lieferung ohne Werkzeuge



Art-Nr.: 0300020

109,00 € / Stk.

B&W ABS-Trolley-Schalenkoffer

- Mobiler Werkzeugkoffer aus ABS-Material mit anwendungsfreundlichem Teleskopgriff und 2 Inline-Rollen
- robuster Aluminiumrahmen mit Stoßkantenschutz
- 2 abschließbare Kippschlösser sowie ein B&W PROFICODE-Zahlenschloss sorgen für Sicherheit
- ein robuster, angenehmer Griff sorgt für Komfort beim Tragen des Koffers
- die Bodenschale ist variabel durch neue Trennstege aus Aluminium
- Dokumentenfach im A4 Format
- Scharnierabdeckung und Sicherheitsdeckelhalter
- Abmessung 50 X 43 X 27 cm
- Gewicht: 8,0 kg • Max. Zuladung: 30 kg
- Lieferung ohne Werkzeuge

Art-Nr.: 0300024

199,00 € / Stk.



Milwaukee Packout Promo-Set

- 1x PACKOUT Transportbox
- 1x PACKOUT Organisier Slim
- 1x PACKOUT Trolley Koffer

Art-Nr.: 6200680

219,00 € / Stk.



B+F Mini-Rohrschneider 3-30 mm

- Stahlgelagerte Spindel
- Schneidrädchen-Schnellwechsel-System ohne Werkzeug
- Inkl. Ersatz-Schneidrad im Drehknopf

Art-Nr.: 0500218

16,50 € / Stk.

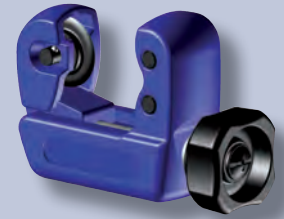

B+F Rohrschneider für Aluminium- und Kupferrohr

- Stahlgelagerte Spindel
- Schneidrädchen-Schnellwechsel-System ohne Werkzeug
- 4 Führungsrollen für einem optimalen Halt des Rohres
- Entgrater-Klinge (kann komplett entnommen werden)
- Inkl. Ersatz-Schneidrad in der Drehknopf-Kappe

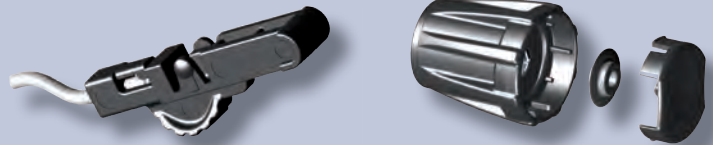
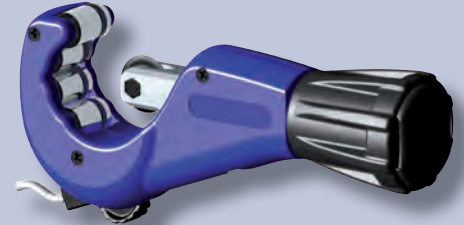

Für Rohr Ø	Art.Nr.	EUR/Stück
3 - 35 mm	0500189	25,00
3 - 45 mm	0500204	32,00

B+F Ersatzschneidrad AL, CU, INOX

zum B+F Rohrschneider 3-30/3-35/3-45 mm
(VE=10 Stk.)

Art-Nr.: 0500199

21,00 € / VE



B+F Rohrschneider für V2A/INOX-Rohre 3-45 mm

- Stahlgelagerte Spindel
- Schneidrädchen-Schnellwechsel-System ohne Werkzeug
- **Nadelgelagertes** Schneidrädchen mit spezieller Schneidgeometrie für V2A/INOX-Rohre
- **4 nadelgelagerte** Führungsrollen aus INOX-Stahl
- Entgrater-Klinge (kann komplett entnommen werden)
- Inkl. Ersatz-Schneidrad in der Drehknopf-Kappe

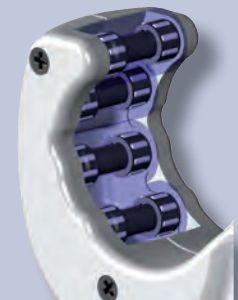

Art-Nr.: 0500210

39,00 € / Stk.

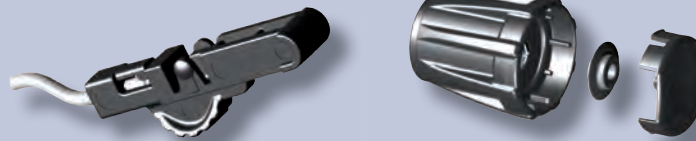

B+F Ersatzschneidrad INOX -nadelgelagert-

zum B+F Rohrschneider 3-35/3-45 mm
(VE=10 Stk.)

Art-Nr.: 0500316

4,90 € / Stk.

Art-Nr.: 0500211

32,00 € / VE



B+F Rohrentgrater für Metall- und Kunststoffrohre

- Körper aus Aluminium
- Entgrater Teil aus gehärtetem Stahl

Für Rohr Ø	Art.Nr.	EUR/Stück
8 - 35 mm	0500208	32,00
10 - 56 mm	0500209	43,00

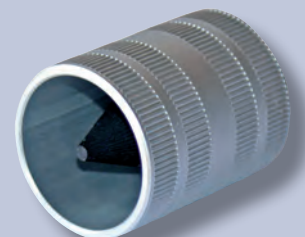

B+F Rohrschere für Verbund- und Kunststoffrohre

- Leichter, schneller und präziser Schnitt mit minimalem Kraftaufwand durch zahngeführten Klingenvorschub
- Klingen-Schnellwechsel-System ohne Werkzeug
- INOX-Klinge „Made in Solingen/Germany“
- Einhand-Schnellrückzug der Klinge

Größe	Art.Nr.	EUR/Stück
bis 42 mm	0500213	32,00
bis 26 mm	0500196	43,00

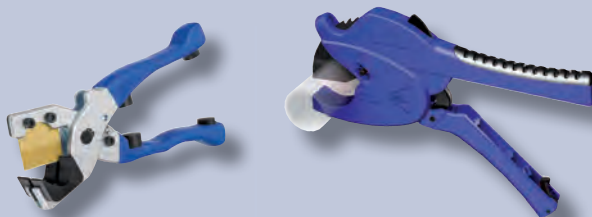

KNIPEX BiX® Schneider für Kunststoffrohre und Dichthülsen

- Schneidet u.a. HT-Abwasserrohre und Elektro-Leerrohre im Handumdrehen
- Kürzt Tropf- und Dichthülsen bei der Endmontage – normgerecht nahe der Wand
- Schneidet weiche Kunststoffrohre und solche mit geschäumten Kernen von Ø 20 bis 50 mm mit Wandstärken bis 3,5 mm
- Drehbarer Messerblock zum Schneiden von Kunststoffrohren (Klinge mittig) oder Tropf- und Dichthülsen (Klinge außen)
- Zwei Ersatzklingen im Werkzeug integriert

Art-Nr.: 0500360
21,50 € / Stk.



KNIPEX CutiX Universalmesser

- Robustes, langlebiges Magnesiumgehäuse: leicht wie Kunststoff, stark wie Alu-Druckguss
- Festsitzende Klinge dank hochwertiger Klingerverriegelung: sicherer Sitz beim Schneiden, Schieben und Schaben
- Erstausrüstung mit hochwertigen Abbrechklingen, zwei Ersatzklingen in der Griffschublade, werkzeuglos wechselbar
- Geeignet für handelsübliche 18 mm hohe Klingensformen: glatt, gewellt, mit Haken

Art-Nr.: 0700153
19,50 € / Stk.



KNIPEX Rohrabschneider DP50

- Perfekter Sanitär-Helfer: alle gängigen Hausabwasserrohre aus Kunststoff bis Ø 50 mm in einem Schritt bequem schneiden und anfasen
- Glatter Schnitt: kein Nachstellen, kein Entgraten, verminderte Gefahr von Verstopfungen oder Schädigung der Dichtung

Art-Nr.: 0500368
39,00 € / Stk.



RIDGID Mini-Rohrschneider Nr. 103 3 - 16 mm

- Speziell für den Einsatz in beengten Arbeitsbereichen
- Stabiles, leichtes Gleit- und Radgehäuse, großer Rändelschraubknauf für problemlose Kontrolle des Schneiddrucks für saubere Schnitte

Art-Nr.: 0500108
21,50 € / Stk.



RIDGID Kupferrohrabschneider 151 6 – 42 mm mit Schnellverstellung

- mit schnelleinstellbarer Konstruktion, Doppel-T-Träger-Konstruktion, gehärteten Verschleißflächen und Drucklager-Gleitbaugruppen
- mit einklappbarem Entgrater
- Ersatzschneidrad im Knauf enthalten

Art-Nr.: 0500043
79,00 € / Stk.



RIDGID Edelstahl-Rohrschneider

Rohrabschneider mit offener Gewindespindel und kugelgelagerten Führungsrollen, Schnellseinstellmechanismus (65 S)

Größe	Art.Nr.	EUR/Stück
6-35 mm	0500131	65,00
6-65 mm	0500144	95,00



Milwaukee Akku Edelstahl-Rohrabschneider M12 PCSS-202C

Der MILWAUKEE® Akku Edelstahl-Rohrabschneider ist der weltweit erste 12-V-Rohrschneider, der installierte Rohre aus Edelstahl, C-Stahl und Kupfer von 12 bis 28 mm schneiden kann

- Motor mit 500 U/min schneidet 28 mm Edelstahlrohre in weniger als 30 Sekunden
- Schneidräder passen sich automatisch der Rohrgröße an
- Sichtfenster am Schneidmechanismus und eingebautes Licht ermöglichen dem Anwender das präzise Schneiden des Rohres
- Akku-Ladestandsanzeige und LED-Beleuchtung des Arbeitsbereichs



Lieferumfang 2 x M12 B2 Akku-Packs, C12 C Ladegerät, Transportkoffer

Art-Nr.: 6200645
319,00 € / Stk.

Weltweit erster Akku
Edelstahl-Rohrabschneider

ROLLER Rohrtrennmaschine Disc 100

Zum Trennen von Rohren bis Ø 110 mm.

- Nur eine Maschine für alle gängigen Rohrarten: Für Rohr der Pressfitting-Systeme aus nichtrostendem Stahl, Kupfer, C-Stahl. Für Stahlrohre, Gussrohre (SML), Kunststoff- und Verbundrohre.
- Abgestimmt auf die Anforderungen der Pressfitting-Systeme! Trennt schnell und mühelos ohne Außengrat, trocken, spanlos und rechtwinklig

Lieferung inkl. Schneidrad Cu/INOX kostenlos

ROLLER Zubehör-Pack

bestehend aus Untergestell und Rohrstütze

Art-Nr.: 0500156
429,00 € / Stk.

Art-Nr.: 0500344
1.290,00 € / Stk.



RIDGID elektrischer Rohrabschneider PC 116

- Liefert gleichmäßige, rechtwinklige Schnitte bei einer Vielzahl an Rohrmaterialien bis zu 116 mm (4,5"), welches den Rohrabschneider zu einem idealen täglichen Begleiter macht.
 - Spart Zeit und Aufwand Dank der schnellen Inbetriebnahme und Bedienung.
 - Kann einfach zur Baustelle mitgenommen oder täglich in der Werkstatt eingesetzt werden
 - Schneidet Edelstahl, Kupfer, Aluminium, C-Stahl, PVC/Kunststoff, Verbundrohre
- Lieferung inkl. 2 Schneidräder für Metall/Kunststoff



Art-Nr.: 0500362
52,50 € / Stk.



Art-Nr.: 0500359
1.150,00 € / Stk.

EXACT Rohrsäge 170 E

Die Exact PipeCut 170E trennt Rohre aus Metall und PVC. Aufgrund der regulierbaren Drehzahl ist diese Maschine ideal zum Trennen von Edelstahl- und duktilen Gussrohren geeignet. Sie bietet höchste Leistung für die professionelle Fertigung. Sägebereich: 15 – 170 mm, max. Wandstärke: Stahl 8 mm, PVC 14 mm geeignet für alle Materialien

Lieferumfang:
PipeCut 170E, Tragetasche, TCT 140 Sägeblatt, 4 x Rohraufgaben, Bedienungsanleitung, Innensechskant 5 mm & 2 mm, DVD

Art-Nr.: 0500512
1.190,00 € / Stk.



Bezeichnung	Art.Nr.	EUR/Stück
TCT Sägeblatt für Stahl, Kupfer, Alu, PVC	0500510	69,00
Cermet 140 Sägeblatt für Edelstahl	0500501	89,00
Diamant X140 Sägeblatt für Guss	0500502	169,00

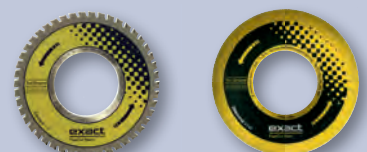

ROLLER *Hydro-Polo 22 V*

Kompakter, robuster, ölhydraulischer Hybrid-Rohrbieger für Akku- und Netzbetrieb Ø 10 – 32 mm
Lieferung inkl. Li-Ion-Akku, Ladegerät in L-Boxx



Bezeichnung	Art.Nr.	EUR/Stück
12+15+18+22 mm	1600103	1.190,00
16+18+20+25/26+32 mm	1600104	1.290,00
INOX 15+18+22 mm	1600105	1.190,00

ROTHENBERGER *Elektro-Einfriergerät ROFROST®-TURBO R290 bis 1 ¼"*

Einsatzbereiche:

Kupferrohre: Ø 10 - 42 mm ROFROST® TURBO 1 ¼"
Ø ¾" - 1 ⅜" ROFROST® TURBO 1 ¼"
Stahlrohre: Ø ¼" - 1 ¼" ROFROST® TURBO 1 ¼"

Anwendungsvorteile:

- Sicheres Einfrieren: Thermometer an den Einfrierzangen als Indikator, wann das Rohr komplett zugefroren ist
- Reduziereinsätze in verschiedenen Größen für alle gängigen Rohrdurchmesser
- Mit den flexiblen Schläuchen und dem einfachen Aufspannsystem sind auch Arbeiten über Kopf und in Zwangslagen kein Problem
- Die ROFROST App liefert die Angaben zur Einfrierzeit
- Gewicht: 24,8 kg



Art-Nr.: 1900149
Preis auf Anfrage

ROLLER *Elektro-Einfriergerät Elektro-Freeze 2 F-Zero*

Universelles, robustes, kompaktes Elektro-Rohreinfrigergerät für Reparaturen an nicht entleerten Rohrleitungen, für Rohre Ø 1/8 – 2", 10 – 60 mm.

- Kein Entleeren, kein Befüllen, kein Entlüften. Spart Zeit und Geld.
 - Schnelle Einfrierzeit durch besonders hohe Kälteleistung. Geschlossener Kältemittelkreislauf und internes, umweltfreundliches Kältemittel R-290.
 - Besonders schmale Einfrierköpfe.
 - Bewährtes, kompaktes Kälteaggregat 430 W.
 - LCD-Digital-Thermometer mit Klemmbügel
- Lieferung mit Ausrüstung für Ø ¼ – 1 ¼", Ø 15 – 42 mm



Art-Nr.: 1900338
Preis auf Anfrage

Bezeichnung	Art.Nr.	EUR/Stück
Aufrüstsatz 1 ½" - 2" 54-60 mm	1900308	109,00

Wärmeleitpaste

ermöglicht vollautomatisches Einfrieren ohne Einsprühen



Art-Nr.: 1900137
16,90 € / Stk.

ROLLER *Elektro-Radialpressen*

Robuste, kompakte Elektro-Radialpresse für Radial-Pressverbindungen Ø 10 – 108 mm ROLLER'S Radialpressen sind universell für alle gängigen Pressfitting-Systeme einsetzbar und erfüllen alle Kriterien bezüglich Arbeitssicherheit, Funktionssicherheit und Betriebssicherheit für einwandfrei systemkonformes, sicheres Pressen.

ROLLER stellt

- Hand-Radialpresse mit arretierendem Endanschlag,
- Elektro-Radialpressen mit oder ohne Abschaltsignal, sowie mit automatischem Rücklauf (ACC/Zwangsablauf),
- Hybrid-Radialpressen (für Netz- und Akku-Betrieb) mit Abschaltsignal oder mit automatischem Rücklauf (ACC / Zwangsablauf),
- Hybrid-Radialpresse Mini (für Netz- und Akku-Betrieb) mit automatischem Rücklauf (Zwangsablauf), her.



Abb. 1



Abb. 2/3



Abb. 4



Abb. 2/3

Ausführung	Art.Nr.	EUR/Stück
Abb. 1: Multi-Press ACC Li-Ion Basic-Pack mit elektrohydraulischem Antrieb und Zwangsablauf	1700302	1.250,00
Abb. 2: Multi-Press 22 V ACC Basic-Pack im Stahlblechkasten	1700308	1.450,00
Abb. 3: Multi-Press Mini 22 V ACC Basic-Pack im Stahlblechkasten	1700182	1.190,00
Abb. 4: Multi-Press Mini 22 V ACC Basic-Pack im Stahlblechkasten	1700249	1.190,00

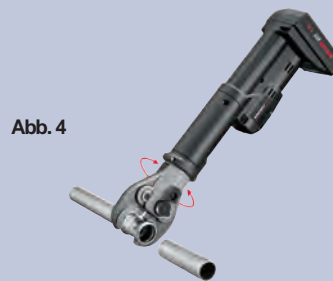
* Garantiebedingungen und Registrierung zur Verlängerung der Hersteller-Garantie auf 5 Jahre unter www.albert-roller.de/service

ROLLER *Akku-Pressmaschine Multi-Press 22 V ACC Connected*

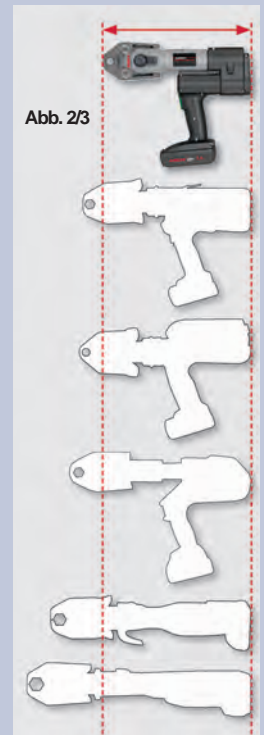
- Mit Connected-Funktionalität über Wi-Fi-Funkstandard
- Protokollierung von Mess-/Pressdaten
- OLED-Display
- Pressdruck-Monitoring mit Ergebnisanzeige im Display
- Mit wählbarem ACC-Fahrmodus
- Elektrische Überwachung der Schließstellung des Zangenhaltebolzens
- Anit-Vibrations-System
- Sprachaufnahme mit Texterkennung

Lieferung inkl. 22V-Akku 2,5 Ah und Ladegerät im Stahlblechkasten



Art-Nr.: 1700434
2.390,00 € / Stk.



* Garantiebedingungen und Registrierung zur Verlängerung der Hersteller-Garantie auf 5 Jahre unter www.albert-roller.de/service

ROLLER *Mini Presszangen* (nur zur Verwendung mit der Mini ACC geeignet)

Zangen-typ	Art.Nr.	EUR/Stück	Zangen-typ	Art.Nr.	EUR/Stück
V 12	1700080	110,00	U 16	1700105	129,00
V 15	1700081	110,00	U 20	1700107	129,00
V 18	1700082	110,00	U 25	1700108	129,00
V 22	1700083	110,00	U 32	1700109	129,00
V 28	1700084	110,00			



RIDGID Presswerkzeug Modell RP 350

Die borstenlose RP 350 bietet eine höhere Leistung (schnelleres Pressen), eine höhere Effizienz (mehr Pressvorgänge pro Akkuladung), einen sichereren Betrieb (keine Funken, keine Überhitzung), eine längere Haltbarkeit (kein Bürstenverschleiß) und eine extrem hohe Lebensdauer (über 100.000 Presszyklen).

Keine regelmäßigen Wartungsanforderungen und keine geplanten Ausfallzeiten aufgrund von Wartungsservice.



Ausführung	Art.Nr.	EUR/Stück
RP 350-C (mit Netzkabel)	1710055	1.539,00
RP 350-B (mit 1 Akku 2.5Ah)	1710060	1.729,00

RIDGID Standardpressbacken für RIDGID, RP 10-S, RP 340-B/C, RP 350/351

Backen-typ	Art.Nr.	EUR/Stück
V 12	1710007	149,00
V 15	1710008	149,00
V 18	1710009	149,00
V 22	1710010	149,00
V 28	1710011	149,00
V 35	1710012	165,00

Backen-typ	Art.Nr.	EUR/Stück
U 16	1710050	155,00
U 20	1710051	155,00
U 25	1710052	155,00
U 32	1710053	165,00



RIDGID Presswerkzeug RP 240 / RP 241

Außergewöhnlich leichtes & kompaktes Presswerkzeug

Kapazität: metallisch bis 35 mm, PEX/Verbund bis 32 mm
 Presszyklus 4 s (!), Presskraft 24 kN,
 Serviceintervall 32.000 Zyklen

jetzt mit Bluetooth und gratis RIDGIDLink™-App

Lieferung inkl. 2 Akkus 12 V 2,5 Ah und Ladegerät im Transportkoffer



Bezeichnung	Art.Nr.	EUR/Stück	Bezeichnung	Art.Nr.	EUR/Stück
RP 240	1710041	1.270,00	RP 241	1710044	1.270,00
RP 240 Set V 15/22/28	1710042	1.520,00	RP 241 Set V 15/22/28	1710045	1.520,00
RP 240 Set U 16/20/25	1710043	1.520,00	RP 241 Set U 16/20/25	1710046	1.520,00

RIDGID Kompaktpressbacken (nur zur Verwendung mit der RP 240/241, RP 210 und Viega Picco geeignet)

Backen-typ	Art.Nr.	EUR/Stück
V 12	1700270	109,00
V 15	1700271	109,00
V 18	1700272	109,00
V 22	1700273	109,00
V 28	1700274	109,00

Backen-typ	Art.Nr.	EUR/Stück
U 16	1700275	109,00
U 20	1700276	109,00
U 25	1700277	109,00
U 32	1700278	125,00



RIDGID Micro Akku-Presswerkzeug RP 115 15kN

Das leichteste und kleinste Presswerkzeug der Welt

Presst Kunststoff/Verbundrohr bis 32 mm und Kupfer/Edelstahl bis 28 mm

Gewicht: 1,3 kg (ohne Akku)

Presszyklus: 3 Sekunden

Serviceintervall 20.000 Zyklen

Bezeichnung	Art.Nr.	EUR/Stück
ohne Pressbacken	1710080	869,00
RP 315 Set V 15/22/28	1710082	1.039,00
RP 315 Set U 16/20/25	1710084	1.039,00



Lieferung inkl. 1 Akku 12 V 2,5 Ah und Ladegerät im Transportkoffer

RIDGID Pressbacken zur RP 115

Backen-typ	Art.Nr.	EUR/Stück
V 15	1710089	89,00
V 18	1710090	89,00
V 22	1710091	89,00
V 28	1710092	89,00

Backen-typ	Art.Nr.	EUR/Stück
U 16	1710097	89,00
U 20	1710098	89,00
U 25	1710099	89,00
U 32	1710100	89,00



B+F Presswerkzeuge

für Kunststoff-, Kupfer-, Edelstahl- und Verbundrohrsysteme für alle üblichen Presskonturen. Wesentlich höhere Anzahl von Verpressungen möglich durch partielle, doppelte induktive Härtung. Reduzierung der Bruchgefahr aufgrund besserer Spannungsverteilung im Werkzeug. Besonders hohe Langlebigkeit der Pressbacken durch die Verwendung hochwertiger Oberflächenbeschichtungen – vollverzinkt.

Bezeichnung	EUR/Stück
Presszange V 12, 15, 18, 22, 28, 35	85,00
Presszange V 42, 54	109,00
Presszange U 16, 20, 25, 32	89,00
Presszange U 40	105,00
Presszange U 50	115,00
Presszange VP 16, 20, 25	89,00
Presszange VP 32	99,00
Presszange TH 16, 20, 26, 32	95,00
Presszange M 15, 18, 22, 28, 35	90,00
Presszange M 42, 54	189,00

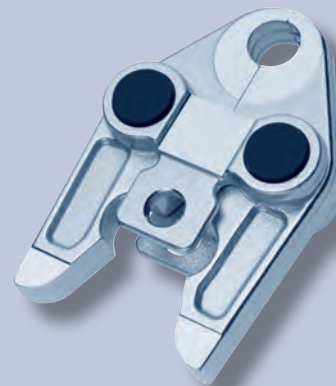

Pressbacken für weitere Systemanbieter auf Anfrage lieferbar !

Pressbackenkoffer aus ABS-Kunststoff

für 5 Pressbacken, Rohrschneider und Entgrater

inkl. Pressbacken V 15/22/28,
Rohrschneider 3-35,
Rohrentgrater 8-35 mm
im Koffer

Art-Nr.: 1700242

295,00 € / Set

inkl. Pressbacken U16/20/25,
Rohrschere bis 25 mm,
Sternkalibrierer 16-25 mm
im Koffer

Art-Nr.: 1700243

329,00 € / Set

Koffer ohne Werkzeuge

Art-Nr.: 1700229

49,00 € / Stk.

20 % Ersparnis gegenüber Einzelkauf!

inkl. Pressbacken Compact
V 15/22/28,
Rohrschneider 3-35,
Rohrentgrater 8-35 mm
im Koffer

Art-Nr.: 1700420

289,00 € / Set

inkl. Pressbacken Compact
U16/20/25,
Rohrschere bis 25 mm,
Sternkalibrierer 16-25 mm
im Koffer

Art-Nr.: 1700421

279,00 € / Set



ROLLER Pressringe S

Stufenlos schwenkbare Pressringe S (PR-2B) für sicheres Ansetzen der Pressbacken an schwer zugänglichen Stellen, z. B. wandbündig, in Vorwandmontagewänden, Maueraufbrüchen, freigelegten Rohren, Schächten.

Bezeichnung	Art.Nr.	EUR/Stück
Zwischenzange Z8	1700384	129,00
Pressring V 12	1700378	115,00
Pressring V 15	1700379	115,00
Pressring V 18	1700380	115,00
Pressring V 22	1700381	115,00
Pressring V 28	1700382	115,00
Pressring V 35	1700383	125,00
Trennzange M 8	1700049	209,00
Trennzange M 10	1700054	209,00

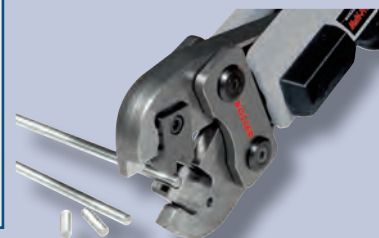
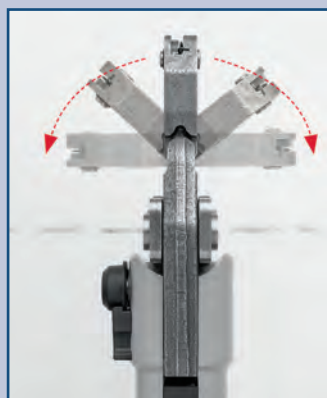

B+F Presswerkzeuge Compact

passend für Milwaukee M 12 HPT-202 C, Ridgid RP 240, RP 241, RP210, RP 200, RP100, Rothenberger Romax TT US, Viega Picco, Viega Pressgun Picco

Bezeichnung	Art.Nr.	EUR/Stk.	Bezeichnung	Art.Nr.	EUR/Stk.
V 12	1700400	79,00	U 16	1700407	79,00
V 15	1700401	79,00	U 20	1700409	79,00
V 18	1700402	79,00	U 25	1700410	79,00
V 22	1700403	79,00	U 32	1700411	79,00
V 28	1700404	79,00			
V 35	1700405	79,00			



Pressbacken für weitere Systemanbieter auf Anfrage lieferbar !

ROLLER Pressbacken für System Viega Raxofix

Bezeichnung	Art.Nr.	EUR/Stk.
VRX 16	1700144	165,00
VRX 20	1700145	165,00
VRX 25	1700146	179,00
VRX 32	1700147	179,00
VRX 16 - Mini -	1700289	159,00
VRX 20 - Mini -	1700290	159,00
VRX 25 - Mini -	1700291	169,00
VRX 32 - Mini -	1700305	169,00



ROLLER Pressbacke BMP

passend für das Pressfitting-System Conex Bänninger® >B< MaxiPro®
Für kältemittelführende Leitungen bis 48 bar!

Bezeichnung	Art.Nr.	EUR/Stk.
1/4"	1700600	159,00
3/8"	1700601	159,00
1/2"	1700602	159,00
5/8"	1700603	159,00
3/4"	1700604	159,00
7/8"	1700605	159,00
1"	1700606	159,00



Stahlblech-Fittingskoffer

- stabiles verzinktes Stahlblech
- für hohes Inhaltsgewicht geeignet
- drei Federfallgriffe mit Kunststoffummantelung
- mit 4 austauschbaren PVC-Boxen
- die insgesamt 16 auswechselbaren PVC-Zwischenwände bieten universelle Bestückungsmöglichkeiten
- Abmessung 58 x 40 x 14 cm (LxBxH)



Art-Nr.: 0300137
85,00 € / Stk.

BOSCH Hammerbohrer SDS-plus-5

Mit 4-fach-Wendel, dadurch bis zu 25% höhere Bohrleistung

Abmessung	Art.Nr.	EUR/Stück
6 x 50/110 mm	5801442	2,60
6 x 100/160 mm	5801443	2,90
8 x 100/160 mm	5801449	3,20
10 x 100/160 mm	5801453	4,20
10 x 400/465 mm	5801496	10,70
12 x 100/160 mm	5801457	3,90
12 x 400/465 mm	5801498	13,90
14 x 100/160 mm	5801499	6,40
14 x 400/465 mm	5803121	15,70



BOSCH EXPERT Hammerbohrer SDS-plus-7X

- Extrem robuste Bohrerspitze mit Bosch Carbide Technology
- Schlägt durch Stahlbeton mit einem Voll-Carbide-Kopf mit 4 Schneiden
- Hochbeständige Bohrspitzenverbindung mit der Schweißtechnik von Bosch

Abmessung	Art.Nr.	EUR/Stück
6 x 100/165 mm	5810597	3,90
8 x 100/165 mm	5810598	4,30
10 x 100/165 mm	5810692	5,00
12 x 100/165 mm	5810696	5,90
14 x 100/165 mm	5810701	9,50
18 x 200/250 mm	5810855	19,50



BOSCH SDS-plus-Meißel

Long Life mit 30 % höherer Lebensdauer und 15 % mehr Abtragsleistung

Bezeichnung	Art.Nr.	EUR/Stück
Spitzmeißel 250 mm	5801623	8,90
Flachmeißel 250 mm	5801624	8,90
Spatmeißel 250 mm	5801634	19,00
Fliesenmeißel 260 mm	5806955	19,00
Meißel-Satz kurz 3-tlg.	5809387	29,00



BOSCH X-LOCK Trennscheiben für INOX und Metall 1,0 mm

10 Scheiben in wiederverschließbarer Blechdose

die Scheiben mit X-LOCK System passen auch auf alle Standard Winkelschleifer mit M14 Spindelaufnahme



Abmessung	Art.Nr.	EUR/Stück	50 Stück	100 Stück
1,0 x 115 mm	5810489	1,00	0,90 €/Stk.	0,80 €/Stk.
1,0 x 125 mm	5810490	1,20	1,10 €/Stk.	1,00 €/Stk.
1,0 x 76 mm	5809759	6,50 VE (5 Stk.)		



BI-Metall-Sägeblätter für Bleche, Rohre und Profile

Abmessung	Art.Nr.	EUR/Stk.	EUR/50 Stk.
100 x 19 x 0,9 mm Z 18	2600200	1,90	1,80
150 x 19 x 0,9 mm Z 14	2600205	2,00	1,90
200 x 19 x 0,9 mm Z 14	2600210	2,90	2,70
280 x 19 x 0,9 mm Z 14	2600215	3,30	3,15
Milwaukee 200 mm für Guss	6300123	15,20	14,20
150 Z 14 „Premium Qualität“	2600280	2,50	2,20
200 Z 14 „Premium Qualität“	2600281	3,40	3,20
BOSCH Expert S955CHM, 150 mm*	5810168	11,90	11,00
BOSCH Expert S1155CHM, 225 mm*	5810826	16,50	15,60
BOSCH Expert S1750RD, 250 mm für Guss	5810579	19,90	18,90



*BOSCH EXPERT Säbelsägeblätter für Metall/Edelstahl.
Hält bis zu 50-mal länger als ein Bimetall-Blatt in robusten Materialien.

Abmessung	Art.Nr.	EUR/Stück
20 x 400/520 mm	5810615	35,00
22 x 400/520 mm	5810616	38,00
25 x 400/520 mm	5810617	41,00
32 x 400/520 mm	5810618	55,00
35 x 400/520 mm	5810619	61,00
40 x 400/520 mm	5810620	88,00

BOSCH Hammerbohrer SDS-max-4

- 4-Schneiden-Design gewährleistet verlängerte Nutzung ohne Festfressen beim Bohren in Betonstahl
- Zweispirale U-Form für einen guten Bohrmehltransport und Standardlebensdauer



Abmessung	Art.Nr.	EUR/Stück
20 x 400/520 mm	5810728	52,00
22 x 400/520 mm	5810729	55,00
25 x 400/520 mm	5810730	62,00
32 x 400/520 mm	5810732	83,00
25 x 800/920 mm	5810734	98,00
28 x 800/920 mm	5810735	110,00
32 x 800/920 mm	5810736	119,00

BOSCH EXPERT Hammerbohrer SDS-max-8X

- Extrem robuste Bohrerspitze mit Bosch Carbide Technology
- Schlägt durch Stahlbeton mit einem Voll-Carbide-Kopf mit 4 Schneiden
- Hochbeständige Bohrspitzenverbindung mit der Schweißtechnik von Bosch



BOSCH SDS-max-Meißel

Bezeichnung	Art.Nr.	EUR/Stück
Spitzmeißel 400 mm	5807514	9,90
Flachmeißel 400 mm	5807515	9,90
Spatmeißel 350 mm	5801636	19,90
Fliesenmeißel 260 mm	5807953	26,00
Set: 2x Flach-, 2x Spitz-, 1x Spatmeißel	5809243	49,00*

***20 % Ersparnis gegenüber Einzelkauf!**



B+F Diamant-Trennscheibe Laser-Beton Profi

Beton mit und ohne Armierung, Altbeton, Waschbeton, Klinker (mittelhart), Dachpfannen (mittelhart), allg. Baumaterial

Durchmesser	Art.Nr.	EUR/Stück
115 mm	2700610	18,50
125 mm	2700611	19,50
150 mm	2700612	28,50
230 mm	2700613	35,50

- Leistungsfähige Profi-Diamant-Trennscheibe für den täglichen Baustelleneinsatz
- Optimal für Beton und Baumaterialien
- Hohe Universalität
- Segment 32 x 2,0 x 10 mm



B+F Diamant-Trennscheibe Profi-Line Spezial

Beton, armerter Beton, Altbeton, Waschbeton, Granit, Klinker, Ziegel, Natursteine etc.

Durchmesser	Art.Nr.	EUR/Stück
115 mm	2700620	29,50
125 mm	2700621	32,50
150 mm	2700622	39,50
230 mm	2700623	65,50

- Kurzzahntechnik für einen schnellen Schnitt
- Gelochter Stammkern für bessere Wärme- und Staubabfuhr
- Hervorragendes Preis-Leistungs-Verhältnis
- Segment 20 x 2,3 x 12 mm



B+F Diamant-Trennscheibe Turbo Fliese Spezial

Für Fliesen, Keramik, Marmor, Hartbrandfliesen, Kunststeinfliesen, Feinsteinzeug

Durchmesser	Art.Nr.	EUR/Stück
125 mm	2700737	19,00
230 mm	2700739	49,00

- Hochwertige Diamant-Trennscheibe mit geschlossenem Turbo-Rand
- Sehr gute Oberflächenbearbeitung in harten Materialien
- Für den professionellen Einsatz
- Feiner, leichter Schnitt
- Weniger Staubentwicklung
- Ideal für Fliesenleger



Metallbohrerkassetten

Präzisionsgeschliffene Stahlbohrer mit bis zu 50 % schnellerem Bohrfortschritt und 40 % weniger Vorschubkraft gegenüber Standardbohrern mit Kegelmantelschliff

Bezeichnung	Art.Nr.	EUR/Stück
HSS-G 19-tlg. 1-10 mm	5802595	19,90
HSS-G 25-tlg. 1-13 mm	5802596	39,90
HSS-Co 19-tlg. 1-10 mm	5809634	39,90
HSS-Co 25-tlg. 1-13 mm	5809635	69,90

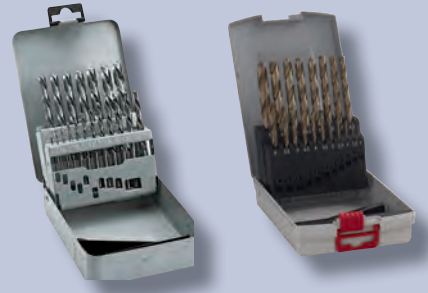

BOSCH EXPERT HEX-9 HardCeramic Bohrer

- extrem robuste Bohrspitze mit Bosch Carbide Technology
- Präzises anbohren von Löchern
- Effizientes Bohren in harte Materialien dank patentiertem mehrschneidigen Design

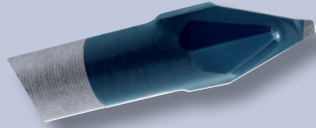

Bezeichnung	Art.Nr.	EUR/Stück
6 x 90 mm	5810583	9,50
8 x 90 mm	5810585	14,50
10 x 90 mm	5810586	15,50
12 x 90 mm	5810587	16,50
5-tlg. Set 4/5/6/8/10 mm	5810667	49,00

BOSCH Mehrzweckbohrer CYL-9 Multi Construction

Geeignet für praktisch alle Materialien im Innenausbau wie z. B. Beton, Mauerwerk, Ziegelstein, Eternit, Leichtbaustoffe, mehrschichtige Materialien, Keramik und Fliesen, Holz, Kunststoff, Metallbleche, Aluminium

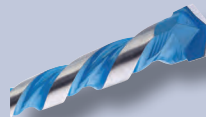

Bezeichnung	Art.Nr.	EUR/Stück
6 x 100 mm	5803094	4,50
8 x 120 mm	5803096	5,30
10 x 120 mm	5803098	5,90
14 x 250 mm	5803106	11,40
7-tlg. Set 4/5/6/8/10/12 mm	5808497	27,50

BOSCH Fliesenbohrer CYL-9 Ceramic

- geeignet für alle weichen bis mittelharten Fliesen, Porzellan, Keramik, und nicht gehärtetes Glas
- mit niedriger Drehzahl und ohne Schlag bohren.
- keine Kühlung erforderlich



Bezeichnung	Art.Nr.	EUR/Stück
6 x 80 mm	5803212	5,60
8 x 80 mm	5803214	6,70
10 x 90 mm	5803215	8,70
14 x 90 mm	5809283	11,30
5-tlg. Set 5,5/6/7/8/10 mm	5809407	33,90

B+F Diamant-Fliesenbohrer Trocken mit M14-Aufnahme

- Vakuumgelötet für hohe Geschwindigkeit und Standzeit
- Einfache Handhabung - problemloses freihändiges Anbohren
- Durchmesser 6 - 14 mm mit Kühlwachs (Paraffin)
- Einsatz erfolgt auf allen handelsüblichen Winkelschleifern ab 10.000 UPM
- Regelmäßige Kühlpausen (Wasserbad) erhöhen die Standzeit des Werkzeuges



Bezeichnung	Art.Nr.	EUR/Stück
6 mm	2700842	15,00
8 mm	2700843	18,00
10 mm	2700844	21,00
12 mm	2700845	24,00
14 mm	2700846	27,00

Bei Abnahme von 10 Stück erhalten Sie 10% Mengenrabatt.

B+F Fliesenbohrerkoffer

6, 8, 10, 12, 14 mm mit M14-Aufnahme



Art-Nr.: 2700651
109,00 € / Stk.

B+F Fliesenbohrerkoffer

20, 35, 40, 50, 68 mm mit M14-Aufnahme



Art-Nr.: 2700652
199,00 € / Stk.

BOSCH Power-Change-Adapter

- 8 mm Sechskantaufnahmeschaft mit HSS-G- Zentrierbohrer für Lochsagen Ø 14 – 152 mm

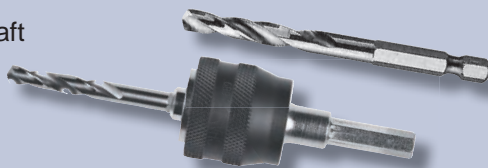

Abmessung	Art.Nr.	EUR/Stück
Adapter + Bohrer 85 mm	5810345	19,00
Zentrierbohrer 85 mm	5807707	6,50
Zentrierbohrer 105 mm	5810205	8,50

BOSCH HSS-Bi-Metall-Lochsägen Endurance for Heavy Duty

- 20-fach höhere Lebensdauer als jede Bimetall-Lochsäge für den Einsatz in härtesten Materialien
- Hartmetalltechnologie sorgt für zusätzliche Hitzebeständigkeit und gesteigerte Langlebigkeit
- Extreme Langlebigkeit aufgrund von einzeln geschweißten Zähnen
- Geeignet zum Schneiden aller Materialien (Holz, Trockenbauwände, Bausteine, Kunststoffe, Metalle, NE-Metalle, Edelstahl, weiche Fliesen)
- Power-Change-Adapter für schnelles und sicheres Befestigen und wieder Lösen von Zentrierbohrer und Lochsäge mit nur einem Click
- Programmumfang Ø 14 – 210 mm



Durchmesser	Art.Nr.	EUR/Stück
105 mm	5803075	29,00
114 mm	5810371	49,00
121 mm	5810372	55,00

BOSCH Lochsägen-Set Progressor Sanitär

BiM Progressor Lochsägen bieten eine 2-fach höhere Lebensdauer als der Vorgänger

- Für eine bessere Haltbarkeit mit Bosch Bi-Metall mit 8% Kobaltlegierung versehen.
- Verbesserte progressive Zahnleiste, die schnellere Schnitte ermöglicht.
- Für den Mehrzweckeneinsatz geeignet



inkl. 1 Power-Change-Adapter, 2 HSS-Zentrierbohrer

Bestückung	Art.Nr.	EUR/Set
9-tlg. 19, 25, 30, 35, 40, 68 x 44 mm	5810216	79,00
11-tlg. 25, 32, 40, 54, 60, 68, 76, 86 x 44 mm	5810373	119,00
14-tlg. 20, 22, 25, 32, 35, 40, 44, 51, 60, 68, 76 x 44 mm	5810374	139,00

BOSCH EXPERT Tough Material Lochsäge

- Geeignet zum Schneiden aller Materialien (Holz, Trockenbauwände, Bausteine, Kunststoffe, Metalle, NE-Metalle, Edelstahl, weiche Fliesen)
- Programmumfang Ø 20 – 152 mm

Durchmesser	Art.Nr.	EUR/Stück
102 mm	5810661	49,00
114 mm	5810662	59,00
127 mm	5810663	65,00



BOSCH EXPERT Lochsägen Sets

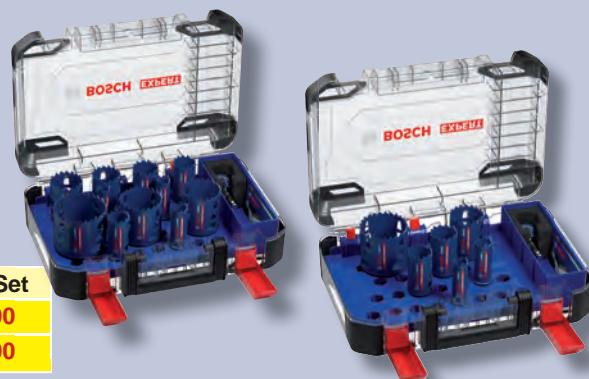

Bestückung	Art.Nr.	EUR/Set
8-tlg. 22, 25, 35, 40, 51, 68 x 44 mm	5810613	149,00
13-tlg. 20, 22, 25, 32, 35, 40, 44, 51, 60, 64, 76 x 44 mm	5810737	249,00

FEIN MultiMaster MM 500 Plus

- 350 W FEIN Motor. Überlastsicherer, leistungsstarker Motor mit hohem Kupferanteil für mehr Schnittgeschwindigkeit und schnelleren Arbeitsfortschritt.
- Tachogenerator: Konstante Drehzahlen auch unter Last und stufenlose elektronische Drehzahlregelung.
- Metall-Getriebe: Hohe Belastungsfähigkeit und maximale Lebensdauer, da alle Getriebeteile aus Metall gefertigt sind.
- Mechanische Schnittstelle: Für stationären Betrieb in der Tisch- oder Bohrständerhalterung oder zu Befestigung des Tiefenanschlags.
- Industriekabel: Großer Aktionsradius dank 5 Meter langem feindrahtigen Gummikabel in Industriequalität.



Art-Nr.: 1001177
259,00 € / Set

Lieferung inkl. E-Cut-Sägeblatt (44 mm) im Koffer

FEIN Akku -MULTIMASTER AMM 500 Max Top AS

Das leistungsstarke Akku MultiTool für schnellen Arbeitsfortschritt (bei Ausbau und Renovierung) mit über 30 Zubehören – zum Sägen in Holz und Metall, Schleifen, Fliesen austrennen und mehr.

- Anti-Vibrationssystem
- StarlockPlus Werkzeugaufnahme
- werkzeugloses FEIN Schnellspannsystem QuickIN
- stufenlose elektronische Drehzahlregulierung
- kompatibel mit AMPShare-/Bosch Professional 18 V Akkus.



Lieferumfang:

- 1 E-Cut Long-Life Sägeblatt (10 mm), 2 E-Cut Long-Life Sägeblätter (35 mm), 2 E-Cut Long-Life Sägeblätter (65 mm), 1 E-Cut Carbide Pro Sägeblatt (32 mm), 1 HM-Sägeblatt (Ø 75 mm), 1 HM Raspel (Dreieckform), 1 Spachtel, 1 Schleifplatte gelocht, je 5 Schleifblätter, gelocht (K 60, 80, 120, 180), 1 Absaugvorrichtung, Kunststoff-Werkzeugkoffer (L-Boxx 136)

ohne Akku und Ladegerät

inkl. 2 Akkus 4,0 Ah
und Ladegerät

Art-Nr.: 1001205
209,00 € / Stk.

Art-Nr.: 1001207
399,00 € / Stk.

Bezeichnung	Art.Nr.	EUR/Stück
Holz/Gipskarton/Kunststoff		
FEIN E-Cut Precision Sägeblatt 35 mm (1.)	1001014	14,50
FEIN E-Cut Standard Sägeblatt 35 mm (2.)	1001022	10,50
FEIN E-Cut Standard Sägeblatt 65 mm (3.)	1001173	12,50
Blech/Alu/Holz		
FEIN E-Cut Universal Sägeblatt 28 mm (4.)	1001015	14,50
FEIN E-Cut Universal Sägeblatt 44 mm (5.)	1001105	15,50
Holz/Kunststoff/Buntmetall		
FEIN HSS-Sägeblatt (6.)	1001097	29,50
FEIN HSS-Segmentsägeblatt (7.)	1001106	19,50
Zementfugen/Fliesenkleber/Beton		
FEIN Diamant-Segment-Sägeblatt (8.)	1001003	42,50
FEIN Hartmetallraspel (9.)	1001132	25,50

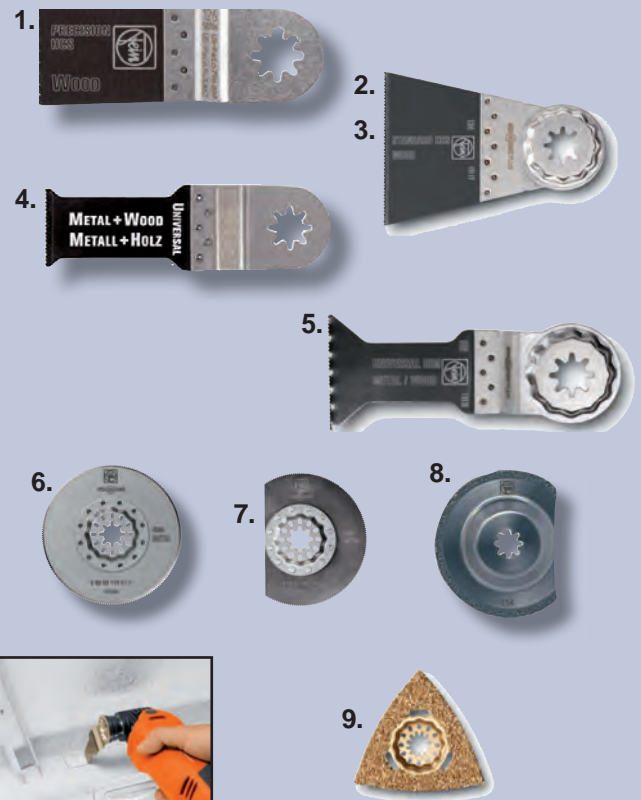

Weitere Sägeblätter auf Anfrage lieferbar!



Abdeckvlies/Treppenschutzvlies selbsthaftend

Bezeichnung	Art.Nr.	EUR/Stück
280 g/m ² , einseitig beschichtet 50 x 1 m	5000500	32,50
180 g/m ² , selbsthaftend 25 m x 65 cm	5000512	39,00
<i>Zertifizierte Arbeitssicherheit nach DGUV</i>		
300 g/m ² , einseitig beschichtet 50 x 1 m	5000519	43,00
200 g/m ² , selbsthaftend 25 x 1 m	5000518	54,00

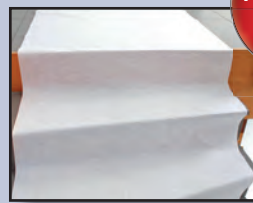

„BG-Bau
Förderung
bis zu
30,- €“



Müllsack 120 l blau ca. 80 my, Rolle a 25 Stk.

Art-Nr.: 10209071

12,50 € / VE

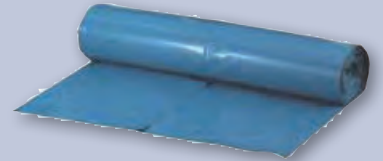

Putzballen 10 kg

Bezeichnung	Art.Nr.	EUR/Stück
hellbunt	5000154	16,50
dunkelbunt	5000150	24,50
weiß	5000151	28,50

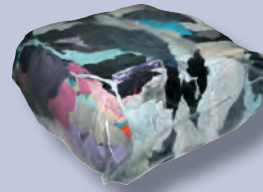

FORTIS Gehörschutzspender, 37 dB, orange (500 Paar)

- Hochleistungsstöpsel für extreme Lärmumgebungen
- Gute Lärmdämmung in niedrigen Frequenzbereichen
- Einfache Anwendung dank praktischem Drehknopf
- Mit Auffangmulde für Gehörschutzstöpsel
- Geeignet um an die Wand zu hängen oder aufzustellen

Art-Nr.: 7610264

29,00 € / VE



Montagehandschuh "MaxiFlex" Ultimate

Für Präzisionsarbeiten unter trockenen Bedingungen

- Hohe Abriebfestigkeit, Silikonfrei
- AIRtech®-Technologie für hohe Atmungsaktivität

Bezeichnung	Art.Nr.	EUR/Paar
Größe 9 (VE 12 Paar)	7610265	3,90
Größe 10 (VE 12 Paar)	7610263	3,90



Schutzhelm INAP Master-4

Art-Nr.: 7610025

8,40 € / Stk.



Bezeichnung	Art.Nr.	EUR/VE
Atemschutzmaske FFP2 (VE 12 Stk.)	7610010	19,90
Peltor Gehörschutz OPTIME I H 510 A	7610018	18,50
Bügelbrille Saturn	7621338	4,90



3M™ Safety-Box 1000M

Art-Nr.: 7610256

79,00 € / Stk.

Lieferumfang:

- 1 Halbmaske 6200 (Größe M)
- 4 Partikeleinlegefilter 5925 P2R
- 1 Bügelgehörschützer 1310
- 2 Paar Ohrstöpsel 1100
- 2 Reinigungstücher 105
- 2 Gas- und Kombifilter 6055 A2
- 2 Filterdeckel 501
- 2 Aura™ Atemschutzmasken 9322+
- 1 Vollsichtbrille 2890SA
- 1 Infobroschüre



BOSCH Nass- und Trockensauger UniversalVac 15

Technische Daten:

- 1.000 W
- 15-l-Behälter, stoßfest
- Inkl. 2,2 m Saugschlauch, 2 Saugrohre 0,5 m, Fugendüse, Bodendüse

Art-Nr.: 5809992
109,00 € / Stk.



Filtertüten zum UniversalVac 15 (VE=5 Stk.)	5809996	11,50 €
---	---------	---------

BOSCH Akku-Staubsauger GAS 18V-10 mit Rollen

- Ununterbrochene Saugkraft - für einen längeren Zeitraum dank Rotational Airflow Technology
- Breites Spektrum an Anwendungsmöglichkeiten - dank Konzipierung ohne Beutel für den Einsatz in trockenem und feuchtem Arbeitsumfeld und dank des umfangreichen Zubehörs



Lieferung inkl. Schlauch, 1,6 m, Krümmerrohr, 3-tlg. Saugrohr-Set, Rollen-Satz, Fugendüse 250 mm, Bodendüse, Flachfilter, ohne Akku und Ladegerät

Art-Nr.: 5810738
145,00 € / Stk.



BOSCH Akku-Staubsauger GAS 18V-12 MC mit Rollen

- Gesundheit: Staubschutz nach Klasse M
- Erleichtert die Arbeit: kabelloses Auto-Start-System von Bosch
- Überlegene Saugkraft dank des leistungsstarken bürstenlosen Motors und des vergrößerten Filters



Art-Nr.: 5811023
455,00 € / Stk.



SPRINTUS Leistungstarker Profipumpsauger N 51/1 KPS

Der N 51/1 KPS mit 50 Liter Behältervolumen ist ideal für den harten, professionellen Einsatz geeignet. Die integrierte Pumpe mit einer Förderleistung von bis zu **14.000 l/h** kann direkt an der Steckdose des Saugers eingesteckt werden. Ein Filternetz hält Blätter, Holz und kleinere Gegenstände im Behälter zurück und verhindert, dass die Pumpe verstopft. Das Filternetz kann bequem mittels robustem Reißverschluss entleert werden. Das Abwasser wird kontinuierlich über den mitgelieferten 10 m Schmutzwasserschlauch aus dem Gerätebehälter geleitet. Der C-Rohr Anschluss des Abwasserschlauches hat Standardmaß und passt auch für Feuerwehr und THW-Schläuche. Der N 51/1 KPS kann auch im reinen Saugerbetrieb verwendet werden und erreicht mit 230 mbar eine hervorragende Saugleistung.

Grundausrüstung:

- 4 x 0,5 m Kunststoffsaugrohre
- 10 m Schmutzwasserschlauch
- Filternetz mit Reißverschluss
- 7 m Saugschlauch komplett
- Fugendüse und Teichdüse
- Integrierte Schmutzwasserpumpe
- Nassbodendüse 360 mm breit

Art-Nr.: 2200196
699,00 € / Stk.



Cleancraft Schmutzwasserpumpe SDWP 8510 Flutset

- Erhöhte Förderleistung durch Hochleistungspumpe mit Schwimmerschalter
- Inklusive wasserdurchlässigem Tragekorb, verschiedenen Anschlüssen, Schlauch und Kupplungen
- Set beinhaltet C-Förderschlauch mit 15 m Länge und Storz-Kupplung
- Hauptkomponenten aus rostfreiem Edelstahl
- Tragekorb 400 x 300 x 320 mm:

Schützt die Pumpe vor Verschmutzung und dient als Vorfilter, EuroNorm-Behälter mit Tragegriff

Art-Nr.: 6100239
195,00 € / Stk.



WILMS Heizkesselsauger S 2000 K

Technische Daten:

- 1.000 W, Saugdruck 200 mbar
- 10-l-Edelstahlbehälter
- Inklusive hitzebeständigem Saugschlauch 2,5 m, Stahl-Schrägrohr 305 mm, Stahl-Flachdüse 610 mm

Art-Nr.: 2200001
359,00 € / Stk.



Vlies-Filtertüten mit Stutzen (VE=10 Stk.)

2200171

19,00 €

Kerstar Kesselstaubsauger KV 15/1

Der leistungsstarke KV 15/1 eignet sich hervorragend für die Reinigung von Öl- und Gaskesseln. Der Edelstahl-Behälter und das pulverbeschichtete Motoroberteil sind extrem robust und stabil. Die Gerätesteckdose, der Blaseanschluss und die vier Laufräder erleichtern die Arbeit und den Transport.

Technische Daten:

- 1.000 W Motor, Leistung ca. 2.500 mm Wassersäule
- ca. 15 Liter Fassungsvermögen
- Abmessungen: 450 x 380 x 380 mm (Höhe x Breite x Tiefe)
- Gewicht: ca. 10 kg
- 2 Filter: Stofffilter, Filtertüte K 1

Lieferumfang:

- Kesselstaubsauger KV 15/1
- Saugschlauch 3 m komplett mit Anschlüssen
- Spaltfugendüse ca. 600 mm lang
- Saugrohr

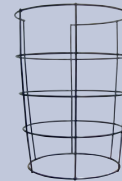

Filtertüten K1 passend für KV 5/10/15 (VE=10 Stk.)

2200127

14,50 €

Schlauchkorb für KV 15/1

2200219

21,50 €

Art-Nr.: 2200216

359,00 € / Stk.

Wird auf das Motoroberteil montiert.

Der 3 m lange Schlauch kann somit komfortabel transportiert werden.

Kerstar Kesselsauger PCV 1

kleiner, handlicher Sauger für Gasthermen und Gaskessel im Koffer

Technische Daten:

- 1.000 W, Saugdruck 250 mbar
- 3-l-Behälter
- **Saug- und Blasfunktion**
- kompakte Abmessungen 278x480x230 mm

Art-Nr.: 2200089
315,00 € / Stk.

Art-Nr.: 2200176
409,00 € / Stk.

Kesselsauger PCV 1 in Sortimo L-Boxx inkl. Sauger-Halterung

Filtertüten zum Kesselsauger PCV 1 (VE=10 Stk.)

2200091

19,00 €



Tragbarer Spezialsauger dryCAT 16 I

- Filter mit großer Fläche und manuelle Filterabreinigung gewährleisten gleichbleibende Saugleistung
- Ausziehbarer Saugschlauch 0,5 – 1,5 m
- Praktische Halterungen für Saugdüsen am Gehäuse
- 1.200 W
- Sehr hochwertiges Kunststoffgehäuse, das auf ein optionales Fahrwerk montiert werden kann
- Mit Gebläsefunktion zum Ausblasen von Zwischenräumen

Lieferung inkl. Schlauch, Düsensatz, Schultergurt und Bohrerdüse

Art-Nr.: 2200186
119,00 € / Stk.



PRO DEALS

Kostenlose Prämie
Kaufe ein Bosch Professional
18V-Werkzeug oder -Set mit
einem Wert von > 150 bzw. > 250 €
(exkl. MwSt.) und erhalte eine
kostenlose Prämie aus unserem
umfangreichen Sortiment.



BOSCH Akku-Bohrschrauber GSR 18 V-21

Technische Daten:

- 20 Drehmomentstufen plus Bohrstellung
- 13-mm Schnellspann-Bohrfutter
- Max. Drehmoment 55/21 Nm
- Inkl. 2 Akkus 2,0 Ah Li-Ion
und Ladegerät in L-Boxx



Art-Nr.: 5810366
189,00 € / Stk.



BOSCH Akku-Bohrschrauber GSR 18V-28 inkl. 87-tlg. Zubehör

Technische Daten:

- 20 Drehmomentstufen plus Bohrstellung
- 13-mm Schnellspann-Bohrfutter
- Max. Drehmoment 28/63 Nm
- Inkl. 2 Akkus 4,0 Ah Li-Ion



Art-Nr.: 5810589
279,00 € / Stk.



BOSCH 3-tlg. Profi-Set 18 V

bestehend aus:

- BOSCH Akku-Bohrschrauber GSR 18 V-55
- BOSCH Akku-Winkelschleifer GWS 18V-7
- BOSCH Akku-Bohrhammer GBH 18V-22
- 2x ProCore Akku 18V 4,0 Ah
und Ladegerät GAL 1880 CV
in Werkzeugtasche



Art-Nr.: 5810979
529,00 € / Set



BOSCH 5-tlg. Akku-Profi-Set 18 V

bestehend aus:

- BOSCH Akku-Schlag-Bohrschrauber GSB 18V-60 C
- BOSCH Akku-Winkelschleifer GWS 18V-10
- BOSCH Akku-Bohrhammer GBH 18V-26
- BOSCH Akku-Säbelsäge GSA 18V-LI
- BOSCH LED-Lampe GLI 18V-1200 C
- 2x ProCore Akku 18V 8,0 Ah, 1x ProCore Akku 18V 4,0 Ah
und Ladegerät GAL 1880 CV in 2x XL-BOXX



Art-Nr.: 5810544
1.169,00 € / Set

„BG-Bau
Förderung
bis zu
150,-€“

BOSCH Starter-Set 18 V

bestehend aus Schnellladegerät,
2 Akkus 18 V/5,0 Ah Li-Ion

3 JAHRE
GARANTIE
BOSCH
* Online Registrierung

Art-Nr.: 5810700

199,99 € / Stk.



BOSCH Starter-Set 18 V

bestehend aus Schnellladegerät GAL 18V-40,
2 ProCore-Akkus 18 V/4,0 Ah Li-Ion

Art-Nr.: 5810299

189,99 € / Stk.

BOSCH Starter-Set 18 V

bestehend aus Schnellladegerät GAL 1880 CV,
2 ProCore-Akkus 18 V/8,0 Ah Li-Ion

Art-Nr.: 5810357

339,99 € / Stk.

BOSCH Multiladegerät GAL 16V 6-80



Art-Nr.: 5810469

109,99 € / Stk.

BOSCH Akku-Bohrschrauber GSR 18 V-45 in L-Boxx Max. Drehmoment 45 Nm



Art-Nr.: 5810837

155,99 € / Stk.

BOSCH Akku-Säbelsäge GSA 18 V-LI Compact in L-Boxx



Art-Nr.: 5809785

165,99 € / Stk.

BOSCH Akku-Winkelschleifer GWS 18-7 125 in L-Boxx



Art-Nr.: 5810528

150,99 € / Stk.

BOSCH Akku-Bohrhammer GBH 18 V-26 in L-Boxx Schlagenergie max. 2,6 J



Art-Nr.: 5810240

295,99 € / Stk.

BOSCH Akku-Bohrhammer GBH 18 V-21 in L-Boxx Schlagenergie max. 2,0 J



Art-Nr.: 5810453

219,99 € / Stk.

BOSCH Akku-Säbelsäge GSA 18 V-32 im Koffer



Art-Nr.: 5810260

309,99 € / Stk.

BOSCH Akku-Säbelsäge GSA 18 V-LI in L-Boxx



Art-Nr.: 5809239

199,99 € / Stk.

BOSCH Starter-Set

bestehend aus
Schnellladegerät GAL 12V-40,
2 Akkus 12 V/2,0 Ah Li-Ion

Art-Nr.: 5810303

79,99 € / Stk.



BOSCH Starter-Set

bestehend aus
Schnellladegerät GAL 12V-40,
1 Akku 12 V/2,0 Ah Li-Ion,
1 Akku 12 V/4,0 Ah Li-Ion

Art-Nr.: 5810304

99,99 € / Stk.



BOSCH Akku-Säbelsäge GSA 12V-14 in L-Boxx

Art-Nr.: 5809624

129,99 € / Stk.



BOSCH Akku-Winkelschleifer GWS 12V-76 in L-Boxx

Art-Nr.: 5809755

129,99 € / Stk.



BOSCH Akku-Bohrschrauber GSR 12V-15 + Zubehör + Tasche

- Mehr Laufzeit durch 1 x 4,0-Ah- und 1 x 2,0-Ah-Akkupack
- Kurze Bauform, nur 169 mm mit 10-mm-Auto-Lock-Bohrfutter
- Professionelle Leistung, das 2-Gang-Getriebe sorgt für kraftvolle 30 Nm beim Bohren und Schrauben
- Inkl. Ladegerät, 25-tlg. Schrauberbit-Set, 7-tlg. Holzbohrer-Set, 7-tlg. Metallbohrer-Set in Tasche



inkl. 2 Akku's 2,0 Ah

Art-Nr.: 5810743

199,00 € / Stk.



inkl. 1 Akku 2,0 Ah und 1 Akku 4,0 Ah

Art-Nr.: 5809514

235,00 € / Stk.



BOSCH Akku-Inspektionskamera GIC 12V-4-23 C

Hochauflösende Kamera für eine schnelle und leichte
Inspektion und Dokumentation



- Hohe Auflösung von 800 x 480 Pixeln garantiert klare Bildqualität auf großem 4,3"-Bildschirm
- Die komfortable „Up“-Anzeige zeigt für optimale Benutzerorientierung immer nach oben
- Ideal auf rauen Baustellen dank IP-Schutzklassen für Schutz gegen Staub und Wasser
- Kamerakabel 8,3 mm x 1,5 m

Lieferung inkl. Akku-Adapter und 4x1,5 V AA-Batterien,
USB-C Kabel, Haken, Magnet und Spiegel



Art-Nr.: 5810977

229,00 € / Stk.

BOSCH Säbelsäge GSA 1100

Technische Daten:

- 1.100 W
- werkzeugloser Sägeblattwechsel

Art-Nr.: 5808838
165,00 € / Stk.

Lieferung im Set mit
100 Säbelsägeblätter 150 mm Z 14

Art-Nr.: 5810362
289,00 € / Set



20 % Ersparnis
gegenüber Einzelkauf!



BOSCH Säbelsäge GSA 1300

Technische Daten:

- 1.300 W
- werkzeugloser Sägeblattwechsel
- Pendelhub und Hubzahl-Elektronik
- Vibration-Control

Art-Nr.: 5808839
209,00 € / Stk.



BOSCH Akku-Säbelsäge GSA 18V-28

- BITURBO Brushless-Technologie sorgt für maximale Schnittleistung entsprechend einer kabelgebundenen 1.100-W-Säbelsäge
- Werkzeuglose Schnappfunktion erlaubt leichtes, einhändiges Einführen und Entnehmen des Sägeblatts
- Geringere Ermüdung beim Arbeiten in jeder Position dank perfektem Verhältnis zwischen Leistung und Gewicht

Art-Nr.: 5810838
289,00 € / Stk.



BITURBO
BRUSHLESS

BOSCH Akku-Säbelsäge GSA 18V-32

- Einzigartiger, ergonomisch geformter Handgriff und ein extra langer Schalter ermöglichen mehr Kontrolle bei Arbeiten über Kopf oder auf beengtem Raum
- Bürstenloser Motor liefert die Leistung eines kabelgebundenen Geräts, jedoch mit kabelloser Freiheit
- Minimale Vibration während des Gebrauchs sorgt für ermüdungsfreies Arbeiten

Art-Nr.: 5810260
309,00 € / Stk.



BITURBO
BRUSHLESS

TJEP Betonnagler CP40 GAS 3G

Für Metallprofile und Beton. Benötigt weder Kabel, Schlauch noch Kompressor. Volle Flexibilität ohne Kompromisse bei der Qualität. Einfach Akku und Gas einsetzen und schon kann es los gehen. Gummikragen schützt vor Betonsplintern. Schuss pro Gaspatrone ca. 1.100 / Schuss pro Akkuladung ca. 8.000 Befestigungsmittel Länge 15-40 mm, Durchmesser 2,6 – 3,0 mm

Produktvorteile

- Einstellbare Einschlagtiefe
- Auflegefuss • Gummigriff
- Gürtelhaken • Gummischutz



Abmessungen	Art.Nr.	EUR/Stück
Gaspatrone für ca. 1.100 Schuss	6030731	9,90
Betonnägel 3,0 x 20 mm (VE 500 Stk.)	6030732	32,00
Betonnägel 3,0 x 25 mm (VE 500 Stk.)	6030782	34,00
Betonnägel 3,0 x 30 mm (VE 500 Stk.)	6030752	38,00
Betonnägel 3,0 x 35 mm (VE 500 Stk.)	6030742	40,00

Art-Nr.: 6030730
498,00 € / Stk.

Passendes Zubehör finden Sie auf der Seite 24

BOSCH Winkelschleifer Set



* Online Registrierung

- GWS 20-230 J – Sanftanlauf und Wiederanlaufschutz für erhöhten Anwenderschutz.
- GWS 20-230 J – hohe Abtragsleistung dank neuem 2.000-Watt-Motor ermöglicht überzeugende Trennergebnisse.
- GWS 880 – ausgezeichnete Werkzeugkontrolle dank kleinem Griffumfang und ergonomischem Design. Wiederanlaufschutz für erhöhten Anwenderschutz

Art-Nr.: 5810911
179,00 € / Set



BOSCH Bohrhammer GBH 2-28 F



* Online Registrierung

Technische Daten:

- 850 W
- Schlagenergie 3,2 J
- Elektronik
- mit Stemmfunktion
- Schnellwechselsystem für werkzeuglosen Wechsel zwischen SDS-plus- und Schnellspannbohrfutter
- Bohr-Ø in Beton 4 – 28 mm

Art-Nr.: 5809866
259,00 € / Stk.



Inklusive Schnellspannbohrfutter, Flach-, Spitzmeißel, HSS-Spiralbohrersatz 2-8 mm und SDS-plus Hammerbohrersatz 6-10 mm in L-Boxx.

BOSCH Bohrhammer GBH 4-32 DFR



* Online Registrierung

Technische Daten:

- 900 W
- Schlagenergie 4,2 J
- mit Stemmfunktion
- Bohr-Ø in Beton 4-32 mm

Art-Nr.: 5808103
539,00 € / Stk.



BOSCH Akku-Bohrhammer GBH 18 V-26 + Absaugung GDE 18 V-16

Technische Daten:

- Schlagenergie, max. 2,6 J
- Bohr-Ø in Beton mit Hammerbohrern 4 – 26 mm
- Max. Bohr-Ø Stahl 13 mm
- Inkl. 2 Akkus 18 V 6,0 Ah Li-Ion und Ladegerät im Koffer

Art-Nr.: 5810094
619,00 € / Stk.

„BG-Bau
Förderung
bis zu
50,- €“



* Online Registrierung



Passendes Zubehör finden Sie auf der Seite 24

BOSCH Bohr- und Stemmhammer GBH 5-40 D

Technische Daten:

- 1.100 W
- Schlagenergie 8,5 J
- Überlastkupplung
- Drehzahlvorwahl
- Bohr- Ø in Beton 12-40 mm

Art-Nr.: 5810457

569,00 € / Stk.



BOSCH Bohr- und Stemmhammer GBH 8-45 D

Technische Daten:

- 1.500 W
- Schlagenergie 12,5 J
- Bohr- Ø in Beton 12 – 45 mm
- Turbo Power Funktion für Extra-Leistung im Meißelbetrieb durch zusätzliche Nutzung der Energie, welche im Bohrbetrieb für die Drehbewegung genutzt wird

Art-Nr.: 5809457

729,00 € / Stk.



BOSCH Bohr- und Stemmhammer GBH 8-45 DV

Technische Daten:

- 1.500 W
- Schlagenergie 12,5 J
- Bohr-Ø in Beton 12 – 45 mm
- Turbo Power Funktion für Extra-Leistung im Meißelbetrieb durch zusätzliche Nutzung der Energie, welche im Bohrbetrieb für die Drehbewegung genutzt wird
- **Niedrige Vibrationen von nur 7 m/s² beim Meißeln und 8 m/s² beim Bohren durch intelligentes 3-fach Vibrationsdämpfungssystem**

Art-Nr.: 5809134

875,00 € / Stk.



BOSCH Akku-Bohrhammer GBH 18 V-40 C

Technische Daten:

- Bluetooth Connectivity für eine Personalisierung über die App
- Arbeitsmoduswahl über User Interface
- Signaltaste für variable Drehzahlsteuerung
- Arretierbarer Schalter für Dauerbetrieb im Meißelmodus
- Schlagenergie 9 J
- Bohr- Ø in Beton 12-40 mm
- Gewicht inkl. Akku 5,5/8,0/12,0 Ah 8,0/8,0/8,35 kg

Art-Nr.: 5810834

725,00 € / Stk.

ohne Akkus und
Ladegerät in XL-Boxx

BITURBO
BRUSHLESS



Art-Nr.: 5810852

1.019,00 € / Stk.

inkl. 2 x 5,5 Ah Akku
und Ladegerät in XL-Boxx



Passendes Zubehör finden Sie auf der Seite 25

BOSCH *Stemmhammer* GSH 3

Technische Daten:

- 650 W
- Schlagenergie 2,6 J
- Elektronik
- Gewicht 3,7 kg



Art-Nr.: 5807460
339,00 € / Stk.

BOSCH *Stemmhammer* GSH 5 CE

Technische Daten:

- 1.150 W
- Schlagenergie 8,3 J
- Elektronik
- Gewicht 6,2 kg



Art-Nr.: 5800495
559,00 € / Stk.

BOSCH *Stemmhammer* GSH 11 E

Technische Daten:

- 1.500 W
- Schlagenergie 16,8 J
- Elektronik
- Gewicht 10,1 kg



Art-Nr.: 5800494
669,00 € / Stk.

BOSCH *Schlaghammer* GSH 7 VC

Technische Daten:

- 1.500 W
- Schlagenergie 13 J
- Elektronik
- Gewicht 8,4 kg

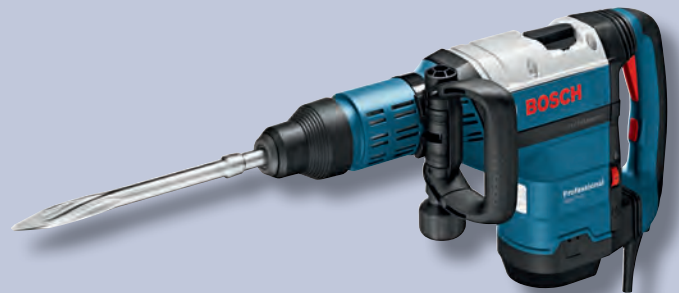

Art-Nr.: 5809340
729,00 € / Stk.

BOSCH *Stemmhammer* GSH 11 VC

Technische Daten:

- 1.700 W
- Schlagenergie 23 J
- Elektronik
- Gewicht 11 kg



Art-Nr.: 5809135
879,00 € / Stk.

Passendes Zubehör finden Sie auf der Seite 25

Milwaukee Akku-Fliesenbohrmaschine

- Geeignet zum schnellen und einfachen Bohren von Feinsteinzeug, Natursteinplatten, Keramikfliesen, Klinkerriemchen, und dünne Granitplatten, selbst mit hohem Härtegrad und Stärken.
- **Keine Anbohrhilfe / Bohrschablone mehr nötig, da Drehzahl von bis zu 8300 U/min.**
- Bis zu 5x schnelleres Bohren als mit vergleichbaren 12V Akku-Bohrschrauber
- Kürzer (nur 130 mm) und ca. 20% leichter (nur 1,0 Kg) als vergleichbare 12V Akku-Bohrschrauber
- **Sehr schlanke und kurze Bauform zum Arbeiten in engsten Stellen oder in Ecken**
- 2 in 1 Funktion! - Auch verwendbar als Akku-Polierer / Poliermaschine

Art-Nr.: 2730000

399,00 € / Stk.



Lieferung inkl. 12 V REDLITHIUM-IONTM-Akku 1 x 4,0 Ah, 1 x 2,0 Ah, Ladegerät, Adapter zur Aufnahme der Fliesebohrer M14, B+F Fliesenbohrer-Koffer inkl. Fliesenbohrer mit M14-Aufnahme 6, 8, 10, 12, 14 mm, Zusatzhandgriff, Polierteller, Schleifteller und Polierschwam in HD-Box

B+F Diamant-Fliesenbohrer mit M14-Aufnahme

- Vakuumgelötet für hohe Geschwindigkeit und Standzeit
- Einfache Handhabung - problemloses freihändiges Anbohren
- Durchmesser 6 - 14 mm mit Kühlwachs (Paraffin)
- Einsatz erfolgt auf allen handelsüblichen Winkelschleifern ab 10.000 UPM
- Regelmäßige Kühlpausen (Wasserbad) erhöhen die Standzeit des Werkzeuges

Bezeichnung	Art.Nr.	EUR/Stück
6 mm	2700842	15,00
8 mm	2700843	18,00
10 mm	2700845	21,00
12 mm	2700846	24,00
14 mm	2700847	27,00



B+F Fliesenbohrerkoffer

6, 8, 10, 12, 14 mm mit M14-Aufnahme



Art-Nr.: 2700651

109,00 € / Stk.

EIBENSTOCK Diamant-Trocken-Kernbohrmaschine EHD 1500 Set

- für Schalter- und Abzweigdosen bis Ø 82 mm
- geringes Gewicht 3,9 kg
- Lieferung inkl. Staubabsaugung HB, Dosensenker für Mauerwerk Ø 82 mm und Zentrierbohrer im Koffer

Technische Daten:

- 1.500 W
- Bohrbereich 32 – 82 mm
- Elektronik für stufenlose Drehzahländerung
- Nenn Drehzahl 0-2.000 min⁻¹
- Werkzeugaufnahme M 18 außen
- Elektronik - Sanftanlauf, Temperatur- und Überlastabschaltung, Überlastanzeige



Art-Nr.: 2700590

469,00 € / Stk.

B+F Dosenbohrer Profi Line

- Profi-Dosenbohrer für die Elektroinstallation (Schalter-, Steck- und Verteilerdosen)
- Universell für weiches und mittelhartes Material
- Lasergeschweißte Turbosegmente / Bohrtiefe 70 mm
- Materialabfuhr mittels Nierenschlitzdeckel für Staubabsaugung
- Einsatz mit Dosensenkermaschine oder Bohrmaschine mit mindestens 1000 Watt (Ideale Drehzahl von 1500 bis 2000 U/min.)

Bezeichnung	Art.Nr.	EUR/Stück
Ø 68 mm x M16	2700664	59,00
Ø 82 mm x M16	2700665	69,00



B+F Dosenbohrer Titan W

Für den Einsatz in hochverdichtetem Kalksandstein (Quadro), hartem Mauerwerk, harten Betonerzeugnisse etc.

Bezeichnung	Art.Nr.	EUR/Stück
Ø 68 mm x M16	2700743	69,00
Ø 82 mm x M16	2700744	76,00

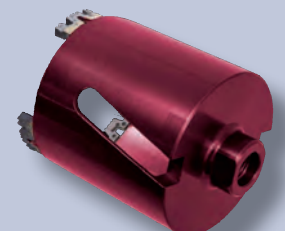

EIBENSTOCK *Diamant-Trocken-Softschlag-Kernbohrmaschine ESD 162*

- Trockenbohren in besonders harte Materialien, z.B. armierten Beton, hochverdichteten Kalksandstein und Mauerwerk
- Neu entwickeltes IHT-Getriebe – extrem robust durch Impact-Hybrid-Technology (IHT)
- Hochpräzise Zahnkranzgeometrie – optimierte, hochfrequente Schlagimpulsabgabe auf die Bohrkronen ermöglicht einen schnelleren Bohrfortschritt
- Hand- und ständergeführtes Bohren von Wand- und Deckenöffnungen im Sanitär-, Heizungs- und Lüftungsbau in wasserempfindlichen Bereichen
- EDMS Pro – Digitale Motorsteuerung mit Service- und Überlastanzeige
- Effiziente Staubabsaugung von gesundheitsgefährdenden mineralischen Stäuben
- Aufnahme für Zentrierstange
- Einsatz nur mit Trocken- Soft- Schlag- Kernbohrkronen



Art-Nr.: 2700771

779,00 € / Set

Technische Daten:

- 2.200 W
- Bohrbereich 82 – 162 mm (armierter Beton), 82 - 202 mm (Mauerwerk)
- Nenn Drehzahl 0-1.100 min-1

2 Jahre Garantie

EIBENSTOCK *Diamant-Nass-Trocken-Kernbohrmaschine ETN 162/3*

Technische Daten:

- Bohrbereich 12 – 162 mm (armierter Beton), 12 - 202 mm (Mauerwerk)
- Kraftvoller 2.200 W Motor
- Elektronik – Sanftanlauf, Temperatur- und Überlastabschaltung, Überlast-LED, Drehzahlkonstanthaltung, Service-LED (rechtzeitiger Hinweis zum Wechsel der Kohlebürsten)
- Mechanische Sicherheitskupplung
- 3-Gang Ölbadbetriebe – abgestimmtes Drehmoment-Drehzahl-Verhältnis für alle Durchmesser
- Kombispindel mit integrierter Aufnahme für Zentrierstange für schnelles, präzises Anbohren
- Wechsel-System – schnelles Umrüsten zwischen Nass- und Trockenanwendung
- Werkzeugaufnahme G ½"i + 1 ¼"a



Art-Nr.: 2700433

835,00 € / Stk.

Art-Nr.: 2700222

1.450,00 € / Set

auch lieferbar als
Diamant Kernbohrereinheit
inkl. Bohrständer

Lieferung ohne Diamant-Kernbohrkrone 2 Jahre Garantie

EIBENSTOCK *Nass-Trocken-Kernbohrereinheit PLE 182 PowerLine*

Technische Daten:

- Max. Bohrdurchmesser 202 mm
- Kraftvoller 2.300 W Motor
- Elektronik-Sanftanlauf, Überlastabschaltung, Überlastanzeige, Abschaltkohlebürsten
- Leistungsoptimiert mit spezieller Getriebeabstimmung für kraftvollen Bohrfortschritt
- 3-Gang Ölbadgetriebe mit Ölpumpe
- Mechanische Sicherheitskupplung
- Kombispindel mit Aufnahme für Zentrierstange
- Lieferung: PLD 182.1 NT, Bohrständer BST 182 V/S und Aufnahmeadapter



Art-Nr.: 2700818

1.585,00 € / Set

Lieferung ohne Diamant-Kernbohrkrone

2 Jahre Garantie

EIBENSTOCK *Diamant-Kernbohrereinheit DBE 352*

Technische Daten:

- max. Bohrdurchmesser 352 mm
- Kraftvoller 3.000 W Motor
- Abschaltkohlen – Schutz des Motors
- Elektronik - Sanftanlauf, Temperatur- und Überlastabschaltung, optische Überlastanzeige
- 3-Gang-Getriebe für optimales Drehmoment-Drehzahl-Verhältnis
- Drehzahlkonstanthaltung für optimalen Bohrfortschritt
- Nenn Drehzahl 230/500/1030 U/min
- Werkzeugaufnahme 1 ¼"a
- Lieferung: EBM 352/3 und Kernbohrständer BST 352 V

Art-Nr.: 2700313

1.899,00 € / Set

2 Jahre Garantie



Lieferung ohne Diamant-Kernbohrkrone

ROLLER Kernbohrgerät Centro DP Basic-Pack

Leistungsstarke, robuste, handliche Diamant-Kernbohrmaschine mit Mikro-Impuls-Technik (manuell zuschaltbar). Zum Kernbohren ohne Wasser z.B. in Beton, Stahlbeton bis Ø 162 (202 mm), in Mauerwerk aller Art, Natursteine, Asphalt, Estriche aller Art, bis Ø 202 mm.

**Speziell zum Trockenbohren,
z.B. in fertiggestellten
Wohn- oder Industrieanlagen !**

Antriebsmaschine mit Mikro-Impuls-Technik, Multi-Funktionselektronik, integrierter Staubabsaugung, Anbohrhilfe G 1/2" TDKB mit Bohrer Ø 8 mm, Gegenhalter, Schlüssel im Stahlblechkasten.

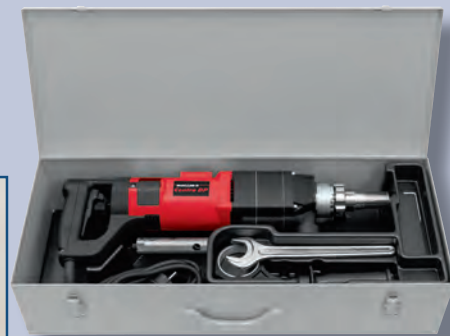

Art-Nr.: 2700750
1.790,00 € / Set

• Einsatz nur mit Trocken- Soft- Schlag- Kernbohrkronen

Bezeichnung	Art.Nr.	EUR/Stück
Abb. 1 Bohrkronenverlängerung Alu 1 1/4" x 400 mm	2700240	69,00
Abb. 2 Zentrierstange für Bohrkronennutzlänge 450 mm	2700303	49,00
Abb. 3 Befestigungsset Beton	2700369	29,00
Abb. 4 Befestigungsset Mauerwerk	2700434	19,00
Abb. 5 Druckwasserbehälter 10 l, 3 m Schlauch	2700050	175,00

Abb. 1



Abb. 2



Abb. 3



Abb. 4



Abb. 5

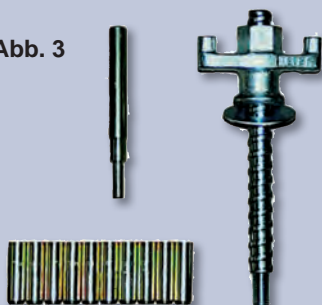

B+F Profi-Diamantbohrkronen Einsatzbereich: Beton / Stahlbeton

mit 10 mm W26 Dach-Segment zum Nassbohren von Beton mit geringer bis mittlerer Armierung (bis 20 mm Stabstahl Stärke). Zusatzstoffe unter 50 mm Korngröße, auch für duktilen Guss. Die Laserschweißung gewährt höchste Sicherheit.

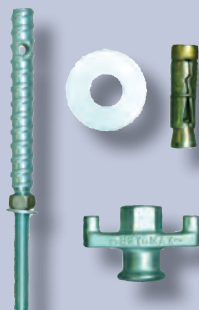
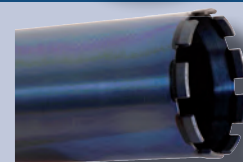

Auch zum Trockenbohren von Mauerwerk (ohne Armierung) geeignet.

Ø mm	Aufnahme	Segmente	Nutzlänge mm	Nass- / Trocken		Trocken		Trocken Soft-Schlag	
				Preis €/ Stk.	AT-Krone €/ Stk.	Preis €/ Stk.	AT-Krone €/ Stk.	Preis €/ Stk.	AT-Krone €/ Stk.
42	1 1/4"	4	450	95,00	56,00	65,00	50,00	79,00	68,00
52	1 1/4"	5	450	105,00	69,00	68,00	53,00	87,00	75,00
62	1 1/4"	6	450	109,00	81,00	70,00	54,00	102,00	89,00
72	1 1/4"	7	450	119,00	98,00	74,00	57,00	112,00	94,00
82	1 1/4"	8	450	139,00	106,00	88,00	68,00	119,00	98,00
92	1 1/4"	8	450	147,00	115,00	91,00	70,00	-	-
102	1 1/4"	9	450	168,00	128,00	106,00	83,00	135,00	119,00
112	1 1/4"	10	450	179,00	136,00	109,00	87,00	142,00	121,00
122	1 1/4"	10	450	188,00	153,00	128,00	102,00	157,00	134,00
132	1 1/4"	11	450	199,00	168,00	135,00	109,00	174,00	145,00
142	1 1/4"	11	450	212,00	175,00	149,00	125,00	188,00	152,00
152	1 1/4"	12	450	229,00	190,00	156,00	130,00	205,00	171,00
162	1 1/4"	13	450	264,00	204,00	164,00	136,00	228,00	188,00
182	1 1/4"	13	450	277,00	225,00	189,00	158,00	252,00	205,00
202	1 1/4"	15	450	299,00	239,00	205,00	171,00	261,00	214,00
225	1 1/4"	16	450	313,00	289,00	-	-	-	-
252	1 1/4"	18	450	337,00	295,00	-	-	-	-
302	1 1/4"	20	450	359,00	329,00	-	-	-	-

Bohrloch Ortungsgerät PK2

- Festlegung des genauen Bohrlochs durch Wände und Etagen
- Ausmessen der benötigten Bohrtiefe
- Aufzeigen von metallischen und elektrischen Hindernissen



Das PK2 Bohrloch Lokator Set löst das ständige Problem, wie und wo ein Loch durch Wände und Etagen sicher und genau gebohrt werden soll. Mit dem PK2 gehören die zeitaufwendigen Versuche „schätzen und falsch bohren“ der Vergangenheit an.

Das PK2-Set besteht aus dem Sender PKT2 und dem Empfänger PKR2. Gewöhnlich wird der Sender mit ablösbaren Klebepads auf die gewünschte Stelle auf einer Seite der Wand geklebt. Der genaue Bohrpunkt auf der anderen Wandseite wird mit dem Empfänger festgestellt. Der Empfänger liefert ein klares LED Licht und Ton Signal, und stellt den richtigen Punkt bis zu **130 cm** Distanz genau fest. Danach ist präzises Bohren ganz einfach.

Art-Nr.: 2700596

419,00 € / Stk.

EIBENSTOCK Mauerschlitzzfräse EMF 150.1

Technische Daten:

- 2.300 W
- Scheibendurchmesser 150 mm
- max. Schlittiefe/max. Schlitzbreite 45/46 mm
- Elektronik-Sanftanlauf, Temperatur- Überlastabschaltung, optische Überlastanzeige.
- Werkzeugaufnahme 22,2 mm
- **NEU** nahezu staubfreies Eintauchen und Schlitzen dank neuer Klapphaube
- **EIBENSTOCK „Quick Break“** - schnelleres Ausbrechen durch Mittelschlitz - Distanzscheibensatz für 3 Diamanttrennscheiben (Zubehör)

Art-Nr.: 2700579

565,00 € / Stk.



inkl. 2 Diamant-Trennscheiben und Ausbrechwerkzeug im Koffer

EIBENSTOCK Nass- und Trockensauger DSS 25 A

- Impuls-Filterabreinigung – automatisch/manuell
- Wassererkennung mit Sensorabschaltung
- max. 1.400 W
- Behältervolumen 25 l
- 5 m Schlauch, Universaladapter, Boden- und Fugendüse, Griffrohr mit Nebenluftschieber, 2 Saugrohre (Kunststoff), Klettband und Zubehöralterung

Art-Nr.: 2700318

425,00 € / Stk.



EIBENSTOCK Industriestaubsauger DSS 25 M

- Impuls-Filterabreinigung (Rüttelautomatik) – Reinigung des Filters, vollständige Abreinigung der Kassetten
- Wassererkennung mit Sensorabschaltung
- Behältervolumen 25 l
- inkl. 5 m Saugschlauch (Ø 35 mm), Universaladapter, Grobschmutzbodendüse, Fugendüse, Griffrohr mit Nebenluftschieber, 2 Saugrohre (Kunststoff), Zubehöralterung, Entsorgungssack



EIBENSTOCK Industriestaubsauger DSS 35 MiP

- Filterabreinigung – reinigt die Filter permanent während des Saugbetriebs ohne Unterbrechung des Saugstroms – Erhöhung der Standzeit der Filter, Reduzierung von Zeit und Kosten
- Wassererkennung mit Sensorabschaltung
- Behältervolumen 35 l
- inkl. 5 m Saugschlauch (Ø 35 mm), Universaladapter, Grobschmutzbodendüse, Fugendüse, Griffrohr mit Nebenluftschieber, 2 Saugrohre (Kunststoff), Zubehöralterung, Entsorgungssack

„BG-Bau
Förderung
bis zu
200,- €“

Bezeichnung	Art.Nr.	EUR/Stück
DSS 25 M	2700594	519,00
DSS 35 MiP	2700397	679,00

Bodenfräse

Zum schnellen und unkomplizierten Nachrüsten einer Fussbodenheizung im Estrich, bei einer Vorschubgeschwindigkeit von bis zu 3 m/min.

- kompakt und robust
- Genaue Schnitttiefeinstellung
- Integrierte Staubabsaugung für absolut staubfreies Arbeiten
- Schwenkräder zum exakten Führen der Maschine
- Minimaler Radius 60 mm
- Motor: 4,0 kW 400V
- Diamantscheibe: 120 mm
- Schlitzbreite: 16 oder 18 mm
- Max. Schnitttiefe: 25 mm
- Bohrung 22,2 mm
- Gewicht: 95 kg
- mit automatischem Vorschub
- Wandabstand: ca. 15 cm



Art-Nr.: 2701100
Preis auf Anfrage



Der **DC AirCube** ist ein Luftreinigungsgerät für eine Vielzahl von Anwendungen. Die Luft zirkuliert durch einen sehr effizienten HEPA H13-Filter, der in der Luft enthaltene gesundheitsgefährdende Staub wird aufgefangen und die Raumluft wird gereinigt.

Der **DC AirCube** ist für das Abscheiden von Fein- und Gefahrenstaub bis zu einer minimalen Größe von 0,3 Mikrometer geeignet. Ein Beispiel für diese Partikelgröße ist Quarzstaub, der in Beton, Ziegelsteinen oder Mörtel enthalten ist.

Technische Daten:	DC Air Cube 500	DC Air Cube 1200	DC Air Cube 2000
Abmessungen (HxBxL)	380x340x495 mm	860x430x550 mm	1020x420x700 mm
Gewicht	13 kg	20 kg	25 kg
Schlauchlänge (extra Zubehör)	3 m	5-10 m	5-10 m
Luftmenge ohne Saugschlauch	500 m ³ /h	1.100 m ³ /h	1.800 m ³ /h
Motorleistung	210 W, 230 V	385 W, 230 V	485 W, 230 V
Fläche Vorfilter	0,2 m ²	0,5 m ²	0,7 m ²
Fläche Mikrofilter	4,2 m ²	5 m ²	10 m ²
Abscheidegrad Mikrofilter	99,95 %	99,95 %	99,95 %
Filterklasse nach EN 1822-1	HEPA H13	HEPA H13	HEPA H13

Bezeichnung	Art.Nr.	EUR/Stück
DC Air Cube 500	5000570*	auf Anfrage
DC Air Cube 1200	5000594**	auf Anfrage
DC Air Cube 2000	5000595***	auf Anfrage

**„BG-Bau
Förderung
bis zu
500,- €“**

*Lieferung inkl. 3 m Abluftschlauch, Ansaugtrichter
1 Schlauchschelle 250 mm und Ausblasflansch

**Filterindikationslampe (Filterwechsel wird angezeigt)
Lieferung inkl. 10 m Ansaug- und 5 m Abluftschlauch,
Konus 315/250, 2 Schlauchschellen 250 mm und Ersatzvorfilter

***Filterindikationslampe (Filterwechsel wird angezeigt)
Lieferung inkl. 10 m Ansaug- und 5 m Abluftschlauch, 2
Schlauchschellen 315 mm und Ersatzvorfilter



Staubschutz-Pockettür

- Waschmaschinengeeignete Reißverschlusstür
- Schnell montiert
- Mehrfach verwendbar
- Einfach mit Klebeband auf Türrahme aufzukleben
- Lieferung in Textiltasche
- Maße Breite 1,25 m x Höhe 2,25 m

Art-Nr.: 5000550
25,00 € / Stk.



Staubschutz-Schwingtür mit Öffnung für Abluftschläuche

- Einfache Montage innerhalb weniger Minuten
- Passt in jede Türgröße und -form bis Raumhöhe 275 cm
- Rechts- und Linksanschlag
- Tür schließt von selbst
- Stabiler Alu-Rahmen
- Öffnung für Absaugschläuche **250 und 300 mm** Ø oben und unten
- Einsatz auch als Tragelement oder Durchgangstür bei Raumtrennwänden
- Lieferung inkl. stabiler Tragetasche

Art-Nr.: 5000596
529,00 € / Stk.



PeakTech Ortungsgerät / Wall Scanner P 3433

- Invertierte 6 cm (2.4") LCD Anzeige mit Hintergrundbeleuchtung
- Findet Holz, Metall und spannungsführende Leiter zuverlässig
- Anzeige für magnetische und nicht-magnetische Metalle
- Abstandsanzeige (max. 120 mm) für gefundene Metalle
- Warnanzeige für spannungsführende Leitungen
- Optische und akustische Warnmeldungen mit Zusatz-LED
- IP 54 Staub- und Strahlwasser geschüt

Art-Nr.: 6030777

59,00 € / Stk.



BOSCH Wallscanner D-TECT 120

Intuitiver Radarscanner für fast alle Materialien

- Mit der Spotmessung ist eine genaue Ortung auf schmalen Flächen möglich
- Über den Center Finder steht eine visuelle Führung zur Verfügung, die es ermöglicht, die exakte Position der Mitte eines Objekts zu lokalisieren
- Dual Power Source ermöglicht den Betrieb sowohl mit 12-V-Li-Ion-Akku



Art-Nr.: 5809513

299,00 € / Set



BOSCH Wallscanner D-TECT 200 C

Der Wallscanner für einzigartige Ergebnisse: Höchstleistung und einfache Dokumentation

- Bosch Radar Technology und eine moderne Bedienoberfläche für Präzision, höhere Sicherheit und eine klare Abbildung von georteten Objekten
- Flexibilität durch mehrere Ansichten bietet beste Ergebnisse in verschiedensten Situationen
- Screenshot-Funktion ermöglicht eine schnelle und einfache Dokumentation; Screenshots können über USB-C®-Schnittstelle und SD-Karte heruntergeladen werden
- Erfassbare Objekte: magnetische Metalle (z. B. Eisen), nichtmagnetische Metalle (z. B. Kupfer), spannungsführende Leitungen, nichtspannungsführende Leitungen, Leere Kunststoffrohre, wasserführende Kunststoffrohre, Holzunterkonstruktionen
- Erfassungstiefe, Trockenbeton max. 200 mm
- Erfassungstiefe, junger Beton max. 60 mm
- Erfassungstiefe, andere Wandarten max. 80 mm
- Erfassungstiefe, Holzunterkonstruktionen 38 mm

Art-Nr.: 5810561

649,00 € / Stk.



PeakTech Laser-Entfernungsmessgerät 2800 A

- Entfernungsmessungen bis max. 40 m
- Indirekte Messung (Pythagoras)
- Flächen- und Volumenberechnung
- Additions- und Subtraktionsfunktion
- Dauer-, MIN- und MAX-Messungen
- Selbstauslösende Messung von 1 Sek. bis 60 Sek.
- Speicher für die letzten 99 Messwerte
- Wasserwaage und Stativgewinde
- Automatische Abschaltung

Art-Nr.: 6030748

59,00 € / Stk.



BOSCH Laser-Entfernungsmesser GLM 50-25 G

Grüner Laser für ausgezeichnete Sichtbarkeit des Laserpunkts bei rauen Baustellenbedingungen

- Schnelles und leichtes Zielen mit grünem Laserpunkt beim Messen auf große Distanzen im Innenbereich
- Konzipiert für raue Baustellenbedingungen, mit IP65-Design für einen sicheren Schutz gegen Staub und Strahlwasser
- Taste für individuelle Anpassungen für schnelleren Zugriff auf bestimmte Messfunktionen oder Einstellungen
- Messbereich 0,05 – 50 m



Art-Nr.: 5810765

155,00 € / Stk.



RIDGID *micro CL-100 Kreuzlinienlaser*

- Projektiert eine horizontale und vertikale Linie bis zu einer Reichweite von 30 m
- Lieferumfang inkl. CL-100, Koffer, Lasersichtbrille, Batterien und Stativ

Art-Nr.: 1300028

119,00 € / Set



BOSCH *Kombilaser GCL 2-50 G*

- Robuste Bauweise mit gummiertem Gehäuse und eingelassenen Gläsern sowie Staub- und Spritzwasserschutz gemäß IP 64 für den Einsatz in anspruchsvollen Arbeitsumgebungen
- EIN/AUS-Schalter und Tastenfeld mit nur einer Taste garantieren einfache Bedienung
- Grüne Laserlinien und grüne Lotpunkte für mehr Sichtbarkeit

Lieferung im Karton inkl. Schutztasche, 2x 1,5V LR6-Batterien (AA)

Art-Nr.: 5810638

229,00 € / Stk.



BOSCH *Linienlaser GLL 3-80*

- Starke Sichtbarkeit dank Hochleistungsdioden
 - Dank 3 x 360°-Linien gleichzeitiges Durchführen horizontaler und vertikaler Nivellierarbeiten und somit hohe Arbeitseffizienz möglich
 - Intuitives User Interface sorgt für einfache Bedienung
 - Arbeitsbereich (ohne Empfänger) bis zu 30 m, (mit Empfänger) 120 m
- Lieferung inkl. 4x1,5 V-LR6-Batterien, Laserzieltafel und Tasche im Koffer

Art-Nr.: 5810504

359,00 € / Set

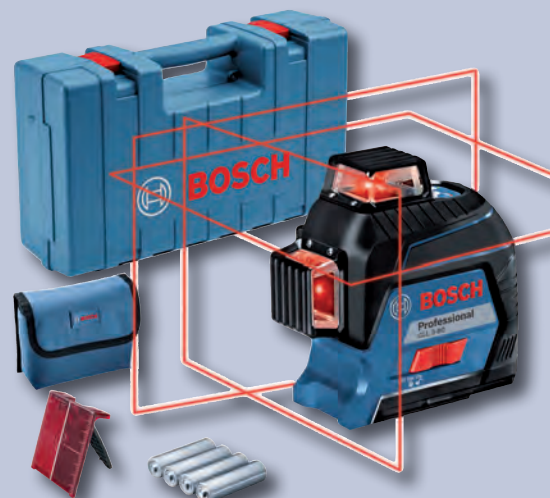

BOSCH *Kreuzlinienlaser GLL 3-80 P inkl. Stativ BT 150*

- Unbegrenzte Einsatzmöglichkeiten: Eine horizontale und 2 vertikale 360°-Linien ermöglichen eine Vielzahl neuer Anwendungen für gleichzeitiges Markieren, Ausrichten und Nivellieren im Innenbereich
- Selbstnivellierend (4° in 4 sec), sehr präzise ($\pm 0,2$ mm/m) und mit Empfänger bis zu 80 m Reichweite
- für Arbeitshöhen von 52 bis 147 cm



Art-Nr.: 5808815

399,00 € / Set



BOSCH Wärmebildkamera GTC 400 C

Temperaturunterschiede in Sekundenschnelle sichtbar machen und Ergebnisse einfach dokumentieren

- Einfache Positionsbestimmung der gemessenen Werte dank integrierter Kamera, die per Überlagerung des Wärmebilds ein sichtbares Abbild generiert
- Einfache Dokumentation und schneller Datenaustausch über die Bosch Measuring Master App
- Messbereich: -10°C bis +400°C
- Anzahl Messpunkte 19.200
- Bildspeicher 500 Bilder
- Datenübertragung WLAN



Art-Nr.: 5810105
1.039,00 € / Stk.



Lieferung inkl. Akku 12 V 1,5 Ah, Ladegerät und Micro-USB-Kabel in L-Boxx

BOSCH Wärmebildkamera GTC 600 C

- Hohe Infrarot-Auflösung und großer Messbereich für ein maximales Anwendungsspektrum
- Sprachnotiz und Bosch Thermal App ermöglichen eine einfache Dokumentation von Wärmebildern
- Ein intuitives User Interface und nahtlos integrierte Funktionen liefern mit wenigen Klicks erfolgreiche Ergebnisse
- Messbereich: -20°C bis +600°C
- Anzahl Messpunkte 49.152
- Bildspeicher 600 Bilder



Art-Nr.: 5810744
1.479,00 € / Stk.



Lieferung inkl. Akku 12 V 1,5 Ah, Ladegerät und Micro-USB-Kabel in L-Boxx

testo 865s Wärmebildkamera

- Sehr gute Bildqualität: IR-Auflösung von 160 x 120 Pixeln, durch integrierte testo SuperResolution-Technologie 320 x 240 Pixel
- Sehr gute Messgenauigkeit von ± 2 °C
- Temperaturunterschiede ab 0,12 °C sichtbar machen
- Automatische Erkennung von Hot- und Cold-Spots
- Die Wärmebildkamera testo 865 vereint alle wichtigen Eigenschaften für eine hochwertige thermografische Messung – sie ist genau, robust, schnell und zuverlässig.



Art-Nr.: 2105608651
949,00 € / Stk.

Lieferung inkl. Ladenetzteil USB-micro, USB-Kabel, Lithium-Ionen-Akku, Hartschalenkoffer

testo 868s Wärmebildkamera

- Sehr gute Bildqualität: IR-Auflösung von 160 x 120 Pixeln, durch integrierte testo SuperResolution-Technologie 320 x 240 Pixel
- Großer Temperaturmessbereich von -30°C bis +650°C
- Smart und vernetzt: Mit der kostenlosen testo Thermography App können Sie vor Ort Berichte erstellen, versenden und online speichern u.v.m.
- Integrierte Digitalkamera



Art-Nr.: 2105608684
1.169,00 € / Stk.

Lieferung inkl. USB-Kabel, Netzteil, Lithium-Ionen-Akku, Profi-Software IRSoft (freier Download), 3 x testo ϵ -Marker, Inbetriebnahmeanleitung, Kurzanleitung, Kalibrierprotokoll und Koffer.

**Wir bieten Ihnen auch gerne Wärmebildkameras der Fa. Flir an !
Sprechen Sie uns an, wir beraten Sie gerne !**



SCHNEIDER Kompressor PAM 160-8-6 WOF

Technische Daten:

Ansaugleistung:	160 l/min
Füllleistung:	70 l/min
Behältervolumen:	6 l
Abmessung (mm):	317x227x449 (B/T/H)
Geräuschpegel:	97 dB(A)
Gewicht:	10,0 kg

inkl. Ausblaspistole, Reifenfüllmessgerät und 3,5 m Spiralschlauch (integriert im Gerät)

Art-Nr.:5700231
129,00 € / Stk.



Aerotec Kompressor Airliner 6 KIT 2 -ölfrei-

Technische Daten:

- Druck 8 bar
- Ansaugleistung 200 l/min.
- Füllleistung 110 l/min.
- Behältervolumen 6 l
- Gewicht 12 kg

Gerät komplett mit 5 m Spiralschlauch, Ausblaspistole und Reifenfüllpistole mit Manometer

Art-Nr.:5700078
145,00 € / Stk.



Aerotec Kompressor Airliner 5 GO -ölfrei-

Technische Daten:

- Druck 10 bar
- Ansaugleistung 200 l/min.
- Füllleistung 110 l/min.
- Behältervolumen 6 l
- Gewicht 15 kg
- extra flache Bauweise (platzsparend)

Gerät komplett mit 5 m Spiralschlauch, Ausblaspistole und Reifenfüllpistole mit Manometer und Trageriemen

Art-Nr.:5700079
155,00 € / Stk.



SCHNEIDER Druckluft-Werkzeug Set 3-tlg.

- Set bestehend aus Reifenfüllmessgerät, Spiralschlauch (Länge: 4 m) und Ausblaspistole M
- Mit 3 auswechselbaren Düsenvorsätzen (inkl. Adapter für Fahrradreifen und Ballnadel)

Art-Nr.:5700188
35,00 € / Stk.



SCHNEIDER Kompressor UNM 210-10-25 WXOF ölfrei

Technische Daten:

- Druck 8 bar
- Ansaugleistung 210 l/min.
- Füllleistung 120 l/min.
- Behältervolumen 24 l
- Gewicht 24 kg

Art-Nr.:5700180
319,00 € / Stk.



Brennenstuhl *Baustellekabel mit Powerblock IP 54*

- Hochwertiges, schlag- und bruchfestes Verlängerungskabel für Baustelle eignet sich ideal für den harten Einsatz im Außenbereich
- Verteilersteckdose für außen mit 4 staub- und spritzwassergeschützten Steckdosen in 45°-Anordnung mit selbstschließenden Klappdeckeln zum Schutz vor Verschmutzung
- Verteilersteckdose 4-fach (jeweils zwei Steckdosen parallel angeordnet) mit klappbarem Metallhaken zum Aufhängen - perfekt für flexibles Arbeiten

Bezeichnung	Art.Nr.	EUR/Stück
5 m	5100223	19,00
10 m	5100043	31,50



Brennenstuhl *Gewerbe-/Baustellen-Kabeltrommel IP 44*

- Trommelkörper aus Spezialkunststoff auf verzinktem Tragegestell
- Innovativer Tragegriff „cablepilot“ für perfekte Kabelführung
- RN-Kabel ist zugelassen für erschwerte Baubedingungen nach VDE 0100 Teil 704
- 3 Schutzkontakt-Steckdosen, spritzwassergeschützt, mit selbstschließenden Deckeln
- Überhitzungsschutz, Kontroll-Leuchte bei Überhitzung und Überlastung

Ausführung 25 m Kabel
Art-Nr.: 5100024
55,00 € / Stk.

Ausführung 40 m Kabel
Art-Nr.: 5100017
75,00 € / Stk.



Brennenstuhl *Gewerbe-/Baustellen-Kabeltrommel IP 44*

- **Mit Bretec® Drehkontakt-Komfort für rationelles Arbeiten**
- Trommelkörper aus Spezialkunststoff auf verzinktem Tragegestell
- Innovativer Tragegriff „cablepilot“ für perfekte Kabelführung
- 40 m RN-Kabel - zugelassen für erschwerte Baubedingungen nach VDE 0100 Teil 704
- 3 Schutzkontakt-Steckdosen, spritzwassergeschützt, mit selbstschließenden Deckeln
- Überhitzungsschutz, Kontroll-Leuchte bei Überhitzung und Überlastung



Art-Nr.: 5100031
95,00 € / Stk.

Brennenstuhl *Stahlblech Baustellen-Kabeltrommel IP 44*

- Trommelkörper aus Stahlblech, Vorder- und Rückseite schutzisoliert
- Großer, stabiler Klapp-Drehgriff zum mühelosen Auf- und Abrollen des Kabels
- RN-Kabel ist zugelassen für erschwerte Baubedingungen nach VDE 0100 Teil 704
- 4 Schutzkontakt-Steckdosen, spritzwassergeschützt mit selbstschließenden Deckeln
- Überhitzungsschutz und Bereitschaftsanzeige
- Innovativer Tragegriff „Cablepilot“ für perfekte Kabelführung
- 40 m Kabel H07RN-F 3 G1,5



Art-Nr.: 5100263
109,00 € / Stk.

Brennenstuhl *CEE Starkstrom-Verlängerungskabel IP44*

10m, H07RN-F 5G6,0, 400V/32A CEE Stecker und Kupplung, 5-polig

Art-Nr.: 5100284
119,00 € / Stk.



Brennenstuhl *Baustellen-Verlängerungskabel IP44*

H07RN-F 3G1,5

10 m / Art-Nr.: 5100214
19,00 € / Stk.

25 m / Art-Nr.: 5100215
39,00 € / Stk.



Brennenstuhl *mobiler LED Strahler JARO*

- LED-Strahler mit superhellen Everlight SMD-LED's
- Strahler stufenlos schwenkbar und mit einer Hand arretierbar durch Schnellspannverschluss
- **Platzsparend, da zusammenklappbar**
- 50/100 W Strahler mit Lichtstufenfunktion 100/50/25 %
- 3 m Kabel (50/100 W mit 5 m Kabel)

Bezeichnung	Art.Nr.	EUR/Stück
10 W / 1150 lm	5100420	29,00
30 W / 3450 lm	5100422	45,00
50 W / 5800 lm	5100423	59,00
100 W / 11500 lm	5100424	109,00



Brennenstuhl *multi Battery LED Hybrid Strahler*

- Akku LED Baustrahler kompatibel mit 38 verschiedenen 18V Akkus (verschiedene Ah Klassen) der 5 Powertool-Hersteller: Bosch Professional, Makita, Dewalt, Milwaukee, Metabo CAS - maximale Flexibilität
- LED Arbeitsleuchte mit 5 m abnehmbarem Kabel (H07RN-F2X1,0) mit Hybridtechnik: Akku- und Netzbetrieb möglich, außerdem mit automatischer Umschaltung von Netz auf Akku bei möglichem Stromausfall
- Baustellenstrahler mit 4 Schaltstufen (100% - 75% - 50% - 25%) und Schutzsystem für Power-Tool Akkus: vor Tiefenentladung, Überhitzung (hervorgerufen durch hohe Lastströme) und Batteriefehler geschützt

Bezeichnung	Art.Nr.	EUR/Stück
Akku Strahler 4500lm	5100376	89,00
Hybrid Strahler (Akku / 230 V) 6200lm	5100377	139,00



HAUPA *HUPlightStripe*

Optimal zur Ausleuchtung von Baustellen, speziell Rohbauten! Das LED-Lichtband kann, z.B. mit Hilfe von Kabelbindern einfach von der Decke abgehängt werden und leuchtet den Arbeitsbereich gleichmäßig aus. Robust und bruchsicher und ohne lästige Stative verwendbar. Klein und kompakt wie eine Kabeltrommel verstaubar.

- 180 LED's/m - 2,50 m Anschlusskabel
- bis auf 50 Meter verlängerbar durch Steck-/Schraubverbindung
- 120° Abstrahlwinkel
- Helligkeit (Lichtstrom) **19500 Lm (!)**
- auch für Anwendung im Außenbereich IP65



Ausführung	Art.Nr.	EUR/Stück
15 m	5100500	162,00
25 m	5100501	255,00

BOSCH *Akku-Lampe GLI 18V-2200 C*

Die vielseitige und robuste Lampe mit 2.200 Lumen aus dem 18V-Sortiment – vernetzt

- Die leistungsstarke LED sorgt mit bis zu 2.200 Lumen für eine exzellente Beleuchtung
- Staubdicht und spritzwassergeschützt dank einer robusten Akkuabdeckung gemäß IP 64
- Bequeme Bedienung per Smartphone für eine schnelle und leichte Einstellung der Beleuchtung, 2 Helligkeitsstufen, 5 Einstellwinkel

Art-Nr.: 5810184
139,00 € / Stk.



Brennenstuhl *Mobiler LED Strahler DINORA IP 65*

- angenehmes, blendfreies Arbeitslicht mit großflächiger Ausleuchtung
- bruch- und schlagfestes Kunststoffgehäuse mit Gummikantenschutz
- beleuchteter Ein-/Aus-Schalter
- Leicht und dennoch sehr robust

Bezeichnung	Art.Nr.	EUR/Stück
50 W/5000 lm	5100343	79,00
67 W/8300 lm mit Steckdose	5100399	109,00



Brennenstuhl *Mobiler 360° LED Strahler ORUM IP 54*

- hervorragende Rundumbeleuchtung durch 360° Abstrahlwinkel
- **spritzwassergeschützte Steckdose**
- kann stehend, hängend oder auf dem Stativ montiert betrieben werden
- Ein-/Aus-Schalter
- robustes, schlagfestes Kunststoffgehäuse

Bezeichnung	Art.Nr.	EUR/Stück
50 W/4000 lm	5100344	79,00
100 W/8050 lm	5100345	139,00



Scangrip *Akku LED-Arbeitsleuchte MINIFORM*

- bis zu 6 Std. Betriebsdauer
- Ultraschlank (nur 13 mm)
- Integrierter Magnethalter, einziehbarer Aufhängehaken

Art-Nr.: 5100320
41,90 € / Stk.



Scangrip *Akku LED-Arbeitsleuchte NOVA Mini*

- Bis zu 1000 Lumen
- Stufenlose Dimmfunktion 10-100 %
- Patentiertes SMART GRIP 4-in-1-System



Art-Nr.: 5100356
55,00 € / Stk.



Scangrip *Akku LED-Arbeitsleuchte NOVA R*

- Extrem kräftige Ausleuchtung mit 1.500 Lumen
- mit Display zur Anzeige von Akkukapazität und Betriebsdauer
- 5-stufige Dimmfunktion
- Eingebaute Powerbank
- Akkubetrieb bis zu 12 Std. Betriebsdauer

Art-Nr.: 5100296
75,00 € / Stk.



Scangrip *Akku LED-Arbeitsleuchte NOVA 4K C+R*

- Hoch effiziente COB-LED
- 400-4000 Lumen
- 1-14 Std. Betriebsdauer
- 2 Std. Ladedauer (Akku-Ladestandsanzeige)
- Mit Akku und Netzkabel verwendbar
- Dimmfunktion in 5 Stufen

Art-Nr.: 5100248
135,00 € / Stk.



Sicherheits-Set

mit Auffanggurt DIN-EN 361,
Auffanggerät DIN-EN 353-2
an beweglicher Führung, Gurtband,
Falldämpfer, Anschlagseil im Koffer



Art-Nr.: 9600201
225,00 € / Set



Persönliche Schutzausrüstungen sind nach Bedarf, mindestens jedoch einmal innerhalb von 12 Monaten, durch einen Sachkundigen zu überprüfen.

LAYHER Uni Leicht Gerüst P2

Das Uni Leicht Gerüst ist ein kompaktes, leichtes Fahrgerüst für sicheres und bequemes Arbeiten überall dort, wo Sie bisher auf der Leiter standen – die Standfläche von immerhin 1,30 m² erlaubt ungehindertes Bewegen und die Mitnahme von Werkzeug und Material.

- Arbeitshöhe: bis zu 9,26 m
- Fläche Arbeitsbühne: 0,75 x 1,80 m



Art-Nr.: 961403201
995,00 € / Stk.

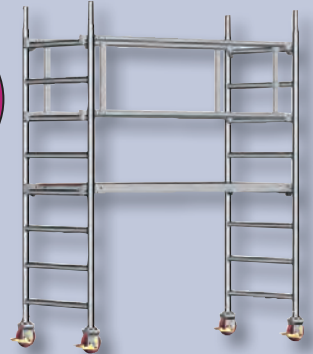

Arbeitshöhe 3,11 m / Gerüsthöhe 2,33 m / Standhöhe 1,11 m

LAYHER Zifa-Gerüst

Das Zifa ist praktisch ein „Fertiggerüst“ für Arbeiten in geringer Höhe: flach zusammengeklappt lagern und transportieren – auseinanderziehen, Boden einlegen. Fertig.

- Arbeitshöhe: bis zu 7,76 m
- Fläche Arbeitsbühne: 0,75 x 1,80 m
- Zulässige Verkehrslast: 2 kN / m² (Lastklasse 3)



Art-Nr.: 921406200
615,00 € / Stk.



Arbeitshöhe 2,86 m / Gerüsthöhe 1,83 m / Standhöhe 0,86 m

KS-Tools Aluminium-Sicherheits-Laufbühne

- mit rutschfestem Profil
- mit großer Plattform für sicheren Stand
- Traglast max. 150 kg

Art-Nr.: 5200940
99,00 € / Stk.



LAYHER Kofferraum Leiter TOPIC 1057

Mit der Änderung der Norm DIN EN 131 Teil 4 müssen Vielzweckleitern, wie die Layher Kofferraumleiter TOPIC 1057.112 mit 4 x 3 Sprossen, die als Arbeitsbühne genutzt werden kann, vom Hersteller inklusive passender Plattformen ausgeliefert werden.
4 x 3 Sprossen, Standhöhe: 2,30 m (Anlegeleiter),
1,00 m (Stehleiter)

Art-Nr.: 921057012
319,00 € / Stk.



LAYHER Stufenstehleiter TOPIC 1043

Kunststoffummantelte Stahlscharniere, Verstärkungswinkel und reißfeste Polyester-Gurtbänder sind Qualitätsmerkmale. Beide oberen Stufen bilden gemeinsam eine Plattform. Stufenbreite 80 mm

Bezeichnung	Art.Nr.	EUR/Stück
2 x 4 Sprossen, Länge 1,00 m	921043004	149,00
2 x 5 Sprossen, Länge 1,25 m	921043005	175,00
2 x 6 Sprossen, Länge 1,50 m	921043006	199,00
2 x 7 Sprossen, Länge 1,75 m	921043007	225,00
2 x 8 Sprossen, Länge 2,00 m	921043008	235,00



KRAUSE Stufen-Doppelleiter

- Robuste, schlagfeste Stahl-Gelenkverbindung
 - Stabile, 6-fach vernietete Stufen-/Holmverbindung für hohe Stabilität
 - Rutschhemmende, profilierte und bodenschonende Fußkappen
- Beidseitig begehbare Stehleitern dürfen nur bis zur dritten Sprosse/Stufe von oben bestiegen werden! Gemäß EN 131 – Teil 3

Bezeichnung	Art.Nr.	EUR/Stück
2 x 3 Sprossen, Länge 0,70 m	5200900	65,00
2 x 4 Sprossen, Länge 0,90 m	5200901	89,00
2 x 5 Sprossen, Länge 1,15 m	5200902	109,00
2 x 6 Sprossen, Länge 1,40 m	5200903	135,00
2 x 7 Sprossen, Länge 1,60 m	5200904	159,00
2 x 8 Sprossen, Länge 1,85 m	5200905	199,00



LAYHER Holzstehleiter mit Stufen

- 80 mm breite Stufen, beidseitig begehbar
- Verzinkte Stahlscharniere mit Eimerhaken
- Holme aus massivem Kiefernholz, Stufen aus stabilem Buchenholz

Bezeichnung	Art.Nr.	EUR/Stück
4 Stufen, Standhöhe 0,50 m	921020004	99,00
5 Stufen, Standhöhe 0,74 m	921020005	109,00
6 Stufen, Standhöhe 0,98 m	921020006	129,00
7 Stufen, Standhöhe 1,22 m	921020007	149,00
8 Stufen, Standhöhe 1,46 m	921020008	159,00
9 Stufen, Standhöhe 1,70 m	921020009	189,00
10 Stufen, Standhöhe 1,94 m	921020010	229,00



LAYHER Allzweckleiter 3-teilig TOPIC 1040

Wahlweise als Schiebeleiter, Anlegeleiter, Stehleiter oder verlängerbare Stehleiter – alles möglich durch Spezialgelenke. Sicherer freistehender Stand der Leiter durch Traverse. Aluminiumaussteifer mit Druckknopfverriegelung verhindern ein versehentliches Lösen, aber können per Knopfdruck einfach entriegelt werden. Auch die Montage erfolgt in wenigen Sekunden. Sprossenweise manuelle Höhenverstellung durch Aufsetzhaken. Sicherung gegen Ausheben und Ausschleichen. Bequeme Handhabung in allen Einsatzvarianten. Sicherungsklappen verhindern beim Tragen ein seitliches Verschieben der Leiterenteile.



Bezeichnung	Min. Leiternlänge	Standhöhe Stehleiter/Anlegeleiter	Art.Nr.	EUR/Stück
3 x 6 Sprossen	1,94 m	1,05 / 2,85 m	921040006	375,00
3 x 8 Sprossen	2,49 m	1,55 / 3,90 m	921040008	425,00
3 x 10 Sprossen	3,04 m	2,05 / 5,20 m	921040010	625,00



EZSTEP Aluminium Teleskop-Anlegeleiter

- Quertraverse zur Kippsicherung
- Eindeutiges Verriegelungssystem
- Höhenmarkierung für kontrollierten Teilauszug
- Integriertes Bremssystem für ein sicheres Zusammenfahren
- Nach EN 131-6
- 12 Sprossen, Leiterlänge 3,80/0,86 m

Art-Nr.: 5200189
239,00 € / Stk.

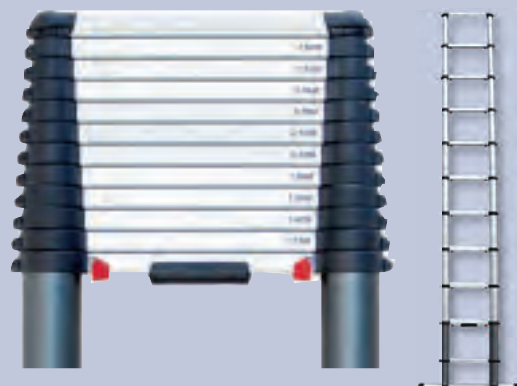

testo Differenzdruck-Messgerät 510-Set

Differenzdruckmessung an Gasthermen oder an Filtern von Klimaanlage sowie Strömungsmessungen im Lüftungskanal mittels Staurohr: Das kompakte Differenzdruckmessgerät testo 510 inklusive Silikon-Anschluss-Schlauch und weiterem nützlichen Zubehör unterstützt Sie bei der Wartung und Installation von Anlagen im SHK-Bereich.

- Differenzdruckmessung von 0 bis 100 hPa
- Strömungsmessung mit Staurohr möglich (optional erhältlich)
- Magnete an der Geräterückseite ermöglichen freihändiges Arbeiten
- 10 Einheiten zur Auswahl, Anzeige in Pascal wählbar



Art-Nr.: 2105630510

145,00 € / Set

testo 925 Temperaturmessgerät

- Ein ansteckbarer Temperaturfühler und ein Funk-Temperaturfühler anschließbar
- Großes Angebot an schnellen Temperaturfühlern für die Oberflächen-, Luft- oder Tauch-/Einstechmessung (optional)
- Fortlaufende Anzeige der Min-/Max-Werte
- Bei Grenzwertüberschreitung ertönt akustischer Alarm

Art-Nr.: 210560925

105,00 € / Stk.



Bezeichnung	Art.Nr.	EUR/Stück
wasserdichter Tauch-/Einstechfühler Messbereich -60 bis +400°C	2106021293	45,00
Oberflächenfühler mit verbreiteter Messspitze Messbereich -60 bis +400°C	2106021993	63,00
robuster Lufttemperaturfühler Messbereich: -60 bis +400 °C	2106021793	63,00

testo 922 Differenztemperatur Set inkl. Fühler

- Anzeige der Differenztemperatur
- Fortlaufende Anzeige Min./Max.-Werte
- Messgerät inkl. Kalibrier-Protokoll, 2x Klettbandfühler für Temperaturmessungen an Rohren mit max. Ø 120 mm in Bereitschaftstasche

Art-Nr.: 2105639222

219,00 € / Set



testo 417 Set 1 - Flügelrad-Anemometer mit Messtrichtern

- Einfache, schnelle und präzise Messung von Strömung, Volumenstrom und Temperatur an Luftein- und -auslässen
- Effiziente Einregulierung der kontrollierten Wohnraumlüftung und schnelle Dokumentation mit der testo Smart App
- Schnelle In-App-Konfiguration, Grafikverlauf, Second Screen und Messdatenspeicher in der testo Smart App
- Zeitliche und punktuelle Mittelwertbildung

Art-Nr.: 2105631417

415,00 € / Set



RAU digitales Dichtprüfgerät DPG02 TOUCH

Dichtprüfung an Gas-, Wasser- und Abwasserleitungen

Prüfgerät für folgende Messungen:

- Belastungs-Prüfung mit 1.000 hPa
- Dicht-Prüfung mit 150 hPa nach TRGI 2008
- Propangas-Prüfung mit 150 hPa nach TRF 96
- Leck-Ermittlung gemäß TRGI 2008
- Wasser-Dichtheitsprüfung mit Luft 3 bar
- Wasser-Dichtheitsprüfung mit Wasser 15 bar
- Kanal-Dichtprüfung nach DIN EN 1610 Verfahren Luft

Beim Kauf eines DPG02 erhalten Sie das Prüfstück-Sortiment 5E im Wert von 183,- EUR kostenlos

Art-Nr.: 2000617

1.690,00 € / Set



RAU digitales Prüfgerät DPG07 TOUCH

Prüfgerät für folgende Messungen:

- Mikroprozessorgesteuerte 0-Punkt-Eichung (Umgebungsluftdruck)
- Belastungs- und Dichtheitsprüfung Erdgasleitungen (1bar/150hPa) TRGI 2008
- Langzeitmessung, Aufzeichnung von Druck und Umgebungstemperatur
- Gebrauchsfähigkeitsprüfung bei Betriebsdruck 24, 50 oder 100 hPa ohne Ermittlung des Leitungsvolumens, nach G 5952 automatischer Prüfablauf (keine zusätzliche Einspeiseanlage erforderlich!)
- Belastungs- und Dichtheitsprüfung Flüssiggasleitungen (1bar/150hPa) TRF 2012
- Dichtheits- und Belastungsprüfung mit Medium Luft (150 hPa/3 bar) DIN EN 806-4*
- Dichtheitsprüfung Wasserleitung mit Wasser (0,3 bis 20 bar bzw. 0,03 bis 2 MPa) DIN EN 806-2 bzw. 806-4*
- Prüfung von Solaranlagen und Heizungsanlagen nach DIN 18380*
- Schlussprüfung von Wasserleitungen nach Endmontage
- Dichtheitsprüfung von Abwasserleitungen (100 hPa) DIN EN 1610, Prüfverfahren LC
- Negativ-Druckmessung (Differenzdruck) bis -300 hPa
- Fließdruckmessung bis 300 hPa auf 0,1 hPa genau
- Messdaten können vor Ort mit dem eingebauten Nadeldrucker dokumentenecht ausgedruckt werden
- Die verschiedenen Prüfdrucke werden durch den eingebauten Mini-Kompressor bis max. 1 bar (0,1 MPa) erreicht, nach START erfolgt automatischer Prüfablauf



Art-Nr.: 2000813

2.339,00 € / Set

* nur in Verbindung mit optionalen Zubehör

RAU Wasserleitungsprüfset WPS

Das Wasserprüfset ist die Ergänzung des DPG02 TOUCH zur Prüfung von Wasserleitungen, Fußbodenheizungen, Solaranlagen und anderen Rohrleitungen mit einem Prüfdruck von 0,1 bar bis 20 bar.

Das Wasserprüfset kann mit den entsprechenden Gewindeprüfstücken an die zu prüfende Wasserleitung angeschlossen werden.

Auch für die Druckprüfung mit Luft geeignet !

Art-Nr.: 2000603

425,00 € / Set



RAU Abwasserprüfset APS

Dichtheitsprüfsystem für Hausanschlussleitungen

nach DIN EN 1610 (Verfahren Luft) und Abgaskaminleitungen

Lieferumfang: Absperrblase DN 50, DN 100, DN 50-150 mm, Prüfblase DN 50-150 mm und Blasebalg im Kunststoffkoffer

Art-Nr.: 2000604

599,00 € / Set



MRU Dichtheitsprüf- u. Leckmengenmessgerät DPM 9600 "Profipaket 2"

Mit dem DPM 9600 können Sie Belastungs-, Dichtheits- und Gebrauchsfähigkeitsprüfungen sowie Regler- und SAV-Prüfungen durchführen.

- Dichtheitsprüfungen gem. TRGI/TRF
- Dichtheitsprüfungen an Wasserleitungen
- Druck- und Differenzdruckmessungen
- Temperatur- und Differenztemperaturmessungen
- Touch-Farbdisplay für intuitive Bedienung und sehr gute Lesbarkeit
- Alle Prüfprogramme in einem Gerät
- DVGW-zugelassen nach G 5952 (Baumusterprüfzertifikat DG-4805CT0209)

Art-Nr.: 2000900

899,00 € / Stk.

bestehend aus: Basisgerät DPM 9600, Messzubehörset 2N

für Zweirohrzähleranschlüsse, Anlege-Temperaturfühler extern, stabiler Kunststoffkoffer



RIDGID Gaslecksuchgerät micro CD-100

Das RIDGID® micro CD-100 erlaubt ein einfaches und schnelles Aufspüren von brennbaren Gasen, wie z.B. Methan, Propan, Kohlenmonoxid, Ammoniak, Hydrogene und viele weitere, im Bereich 0-6.400 ppm (Methan).



Art-Nr.: 2000621
105,00 € / Stk.

RAU GSP 02 digitales Gasspürgerät für Erdgas und Flüssiggas

Digitales Gasspürgerät für Erdgas und Flüssiggas (Kohlenwasserstoffe), flexible Sonde mit Schwanenhals, batteriebetrieben, akustischer und optischer Hinweis auf Leckagen, automatische Stabilisierung, inkl. Kunststoffkoffer und Batterien.

Art-Nr.: 2000356
219,00 € / Stk.



MRU Multifunktions-Messgerät mit Ansaugmechanik 500 GD

Mit einem System:

- Lecksuche an Klimageräten (Kältemittel)
- Lecksuche an Gasinstallationen (Brennbare Gase)
- Lecksuche an Abgasanlagen (Abgasrückstau)
- Überprüfung von Raumklima (Feuchte, Temperatur, Luftdruck, Taupunkt)
- Berührungslose Temperaturmessung (Oberflächentemperatur)
- CO in Umgebung
- CO₂ in Umgebung

Bezeichnung	Art.Nr.	EUR/Stk.
MRU Messgerät 500 GD	2000266	369,00
MRU Kältemittel-Sensor RF 400	2000243	169,00
MRU Gassensor Methan HC 400	2000251	105,00



JUMTEC Universal-Messgerät UM 800

Das UM-800 ist ein universelles und erweiterbares Gerät für **alle Leitungsprüfungen im Bereich SHK**. Dichtheits- und Belastungsprüfungen nach TRGI 2008, Gas-Leckmengenmessung mit dem **Medium Erdgas** und **Livelanzeige der strömenden Gasmenge**, Druckprüfungen mit externen Drucksensoren bis 25 bar an **Wasser- oder Heizungsleitungen**, Trinkwasserleitungen mit Luft nach DIN EN 806-4 und Merkblatt ZVSHK, Differenzdruckprüfungen bis 1 bar, Prüfung von Abwasserleitungen nach EN1610, ALLES kein Problem. Dokumentation über IR-Schnittstelle an **Thermodrucker** auf dokumentenechtem langzeitstabilem Thermopapier, ausführliche Protokolle im DIN A4 Format oder als PDF Bericht über **PC-Software**.

Geeignet für Prüfungen nach:
DVGW TRGI2018, TRF 2012, DIN EN 806-4, ZVSHK Merkblatt,
DIN 18380, DIN EN 1610 ATV Prüfung, DVGW G459/II, TÜV-Vorschriften

Anwendungen:

- Kombinierte Belastungs- und Dichtheitsprüfung
- Belastungsprüfung
- Dichtheitsprüfung
- Gas-Leckmengenmessung
- Druckmessung bis 100 bar
- Differenzdruckmessung
- Regler SAV Prüfung
- Lecksuche Gas
- Lecksuche Formiergas
- Trinkwasserleitungsprüfung
- Abwasserleitungsprüfung
- Leitungsortung
- Datenlogger



made in Germany

**SCHNELLSTES
MESSVERFAHREN
DIREKTE ANZEIGE
DER LECKRATE**

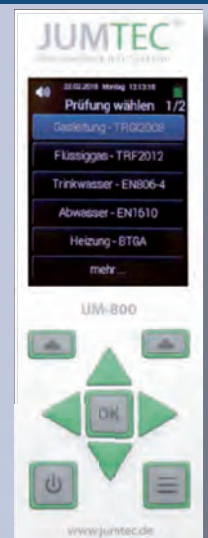

Gasversorgung GV-100* in L-Boxx 211085100 439,00 €

Grund-Set komplett in L-Boxx

Art-Nr.: 211080150
1.799,00 € / Stk.

*für die Messung der Leckmenge mit Gas ohne Zählerdemontage.

JUMTEC Zubehör zum UM 800

Bezeichnung	Art.Nr.	EUR/Stück
Gas-Prüfanschluß DN 25 absperrbar	2000648	85,00
2 Stk. Zweirohrzähler Prüfanschluß R 1 1/4"	2000825	79,00
Gasleitungsprüfanschluss 1/2" + 3/4"	2000708	53,00
Gasleitungsprüfanschluss 1" + 1 1/4"	2000707	58,00



Technische Ausstattung nach ChemKlimaschutzV

Für die Errichtung, Reparatur und Wartung von Wärmepumpen und Klimageräten werden neben den geforderten Qualifikationen der Mitarbeiter der Handwerksbetriebe auch verschiedene Werkzeuge, Geräte und spezielle Materialien benötigt.

Durch die im folgenden aufgeführten Komplett-Pakete entfällt die Interpretation der aufgeführten Produkte in der Zertifizierung, das Suchen und Ermitteln von Herstellern, die Unsicherheit ob die Produkte die nötige Qualität besitzen und den geforderten Anforderungen entsprechen.

Mit der BRINKO Kälte-Klima-Ausstattung sind Sie auf der sicheren Seite für die Zertifizierung und sofort einsatzbereit.

BRINKO *Kälte-Klima-Set metrisch komplett - "BRlcoolTec"*

Alle für die Zertifizierung vorgeschriebenen, spezifischen Arbeitsmittel inkl. Hartlötgerät (Kältemittelflaschen, Entsorgungsflaschen und die dazugehörigen Anschlüsse sowie Stickstoffflaschen müssen bei zertifizierten Gaslieferanten geordert werden).

Falls sowohl metrische wie auch zöllige Verrohrungen verarbeitet werden, können die dafür notwendigen, spezifischen Produkte in Verbindung mit dem Erwerb eines der 4 Kälte-Klima-Sets zusätzlich mitbestellt werden.

bestehend aus:

- Werkzeug-Box – WZB
- Kältewerkzeug-Box metrisch* – KWM
- Monteurhilfe-Box – MHB
- Kälteschläuche-Box – KSB
- Vakuum-Box – VKU
- Kältemittel-Waage-Box – KMW
- Absauggeräte-Box – ASG
- Persönliche-Schutz-Ausrüstungs-Box – PSA
- Kälte-Messtechnik-Box – KMT
- Sortier-Box – SOB
- Vlies-Putztücher, fusselfrei 30 x 38 cm
- Expander-Set metrisch*
- Hydraulisches Rohrbieger-Set metrisch*
- Hartlötset
- Tragegurt für Boxen
- Rollwagen für Boxen

Set 1 mit Hartlötset

Art-Nr.: 1050000
Preis auf Anfrage

Set 2 ohne Hartlötset

Art-Nr.: 1050001
Preis auf Anfrage



Bis auf die, mit einem durchsichtigen Deckel versehenen Sortier-Boxen, haben alle Boxen, zur schnellen Identifizierung, an der Vorderseite ein Namens-Kürzel und zusätzlich ein Bild der Bestückung.

Alle BRINKO-Boxen sind kompatibel mit dem metaBOX-System.

*) Einzel, nur in Verbindung mit dem Erwerb eines Kältetechnik-Sets, metrisch oder zöllig bestellbar.

Notwendige Unternehmenszertifizierung nach ChemKlimaschutzV

Zusätzlich zu der Qualifikation der Mitarbeiter müssen sich die Handwerksbetriebe auch einer Unternehmenszertifizierung nach ChemKlimaschutzV unterziehen.

Diese Unternehmenszertifizierung beinhaltet verschiedene Vorgaben und Fragen.

Eine der wichtigsten Vorgaben, die auch geprüft wird, ist eine Liste:

- Bereitstellung von Geräten/Materialien, die in der Regel für Tätigkeiten der Kategorien erforderlich sind
- Angabe der notwendigen Werkzeuge, die für die Kategorien erforderlich sind
- Verfügbarkeit der ausreichenden Stückzahl für die jeweiligen Mitarbeiter

In allen Bundesländern ist die Zertifizierung von Unternehmen gemäß §6 der Chemikalien-Klimaschutzverordnung vorgeschrieben.

BRINKO Kälte-Klima-Set zöllig komplett - "BRlcoolTec"

Alle für die Zertifizierung vorgeschriebenen, spezifischen Arbeitsmittel inkl. Hartlötgerät (Kältemittelflaschen, Entsorgungsflaschen und die dazugehörigen Anschlüsse sowie Stickstoffflaschen müssen bei zertifizierten Gaslieferanten geordert werden).

Falls sowohl metrische wie auch zöllige Verrohrungen verarbeitet werden, können die dafür notwendigen, spezifischen Produkte in Verbindung mit dem Erwerb eines der 4 Kälte-Klima-Sets zusätzlich mitbestellt werden.

bestehend aus:

- Werkzeug-Box – WZB
- Kältewerkzeug-Box zöllig* – KWZ
- Monteurhilfe-Box – MHB
- Kälteschläuche-Box – KSB
- Vakuum-Box – VKU
- Kältemittel-Waage-Box – KMW
- Absauggeräte-Box – ASG
- Persönliche-Schutz-Ausrüstungs-Box – PSA
- Kälte-Messtechnik-Box – KMT
- Sortier-Box – SOB
- Vlies-Putztücher, fusselfrei 30 x 38 cm
- Expander-Set zöllig*
- Hydraulisches Rohrbieger-Set zöllig*
- Hartlötset
- Tragegurt für Boxen
- Rollwagen für Boxen

Set 3 mit Hartlötset

Set 4 ohne Hartlötset

Art-Nr.: 1050002

Preis auf Anfrage

Art-Nr.: 1050003

Preis auf Anfrage

Alle BRINKO-Boxen sind kompatibel mit dem metaBOX-System.

*) Einzel, nur in Verbindung mit dem Erwerb eines Kältetechnik-Sets, metrisch oder zöllig bestellbar.



Bis auf die, mit einem durchsichtigen Deckel versehenen Sortier-Boxen, haben alle Boxen, zur schnellen Identifizierung, an der Vorderseite ein Namens-Kürzel und zusätzlich ein Bild der Bestückung.

2 in 1 Bördel und Aufweitwerkzeugset

Entgratet und poliert während des Bördelprozesses, wodurch die Oberfläche mit außergewöhnlichem Finish zum Vorschein kommt, was weniger zeitaufwendig ist. Für 6 Größen 1/4", 5/16", 3/8", 1/2", 5/8", 3/4" komplett im Koffer

Art-Nr.: 1040018

198,00 € / Set



Expander-Satz

kompl. inkl. Expanderköpfe 1/4", 3/8", 1/2", 5/8", 3/4", 7/8", 1", 1 1/8" im Koffer

Art-Nr.: 1040019

439,00 € / Set

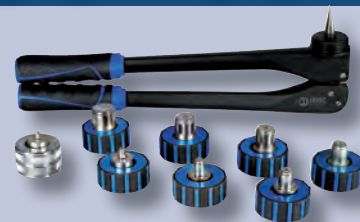

ROTHENBERGER Drehmoment-Gabelschlüssel-Set 17-29 mm

- zum sachgerechten Anziehen von Bördelverbindungen
- Drehmoment verstellbar zwischen 10 und 70 Nm
- 6 wechselbare Gabelschlüssel mit Schlüsselweiten 17, 22, 24, 26, 27 und 29 mm
- für Bördelverbindungen an 1/4", 3/8", 1/2" und 5/8" Rohrleitung nach DIN EN 378-2 : 2016

Art-Nr.: 1040001

109,00 € / Set



ROTHENBERGER Schrader-Ventilwerkzeug inkl. 1/4"+5/16"-Adapter

Zum Auswechseln von Schrader Ventilen an Kältekreisläufen unter Druck, ohne die Anlage absaugen zu müssen

Art-Nr.: 1040002

109,00 € / Stk.



ROTHENBERGER RO-LEAK PRO elektronisches Kältemittel-Lecksuchgerät

für Kältemittel R410A, R22, R134a, R407C, R404A, R507A, R32 ROLEAK Pro

- 3 verschiedene Empfindlichkeitsstufen
- 7 Leuchtdioden
- Akustisches Signal
- Reset/Taste
- 40 cm lange flexible Sonde

Art-Nr.: 1040003

309,00 € / Stk.



MRU Multifunktions-Messgerät mit Ansaugmechanik 500 GD

Mit einem System:

- Lecksuche an Klimageräten (Kältemittel)
- Lecksuche an Gasinstallationen (Brennbare Gase)
- Lecksuche an Abgasanlagen (Abgasrückstau)
- Überprüfung von Raumklima (Feuchte, Temperatur, Luftdruck, Taupunkt)
- Berührungslose Temperaturmessung (Oberflächentemperatur)
- CO in Umgebung
- CO₂ in Umgebung

Bezeichnung	Art.Nr.	EUR/Stk.
MRU Messgerät 500 GD	2000266	369,00
MRU Kältemittel-Sensor RF 400	2000243	169,00
MRU Gassensor Methan HC 400	2000251	105,00



CPS Funkenfreie Vakuumpumpe VPB4D

- Für alle Kältemittel der Klasse A1, A2, A2L, A3 und NH3 (Vorsichtsmaßnahmen berücksichtigen) geeignet.
- Vollkommen funken sichere versiegelte Elektronik
- Zweistufige Vakuumpumpe bis zu 0,033 mbar
- Schnellste Motor-/Kompressor-Konstruktion, doppelte Drehzahl (2880 statt 1440 min-1), doppelte Geschwindigkeit
- Einfacher Start bei sehr niedrigen Umgebungstemperaturen durch integriertes Gasballastventil
- Doppelt versiegeltes Schauglas aus echtem Glas statt Kunststoff



Art-Nr.: 1040027

389,00 € / Stk.

CPS Funkenfreies Kältemittel-Absauggerät TRS21E

- Für alle Kältemittel der Klasse A1, A2L und A3 (Vorsichtsmaßnahmen berücksichtigen) geeignet.
- **Funken fest!** Gesonderte TÜV-Zulassung für R32 und HFO.
- Premium-Messingfittings
- **Wiegt nur 11,5 kg!**
- **Schnellste ARI-Absaugraten in seiner Klasse, bestes Verhältnis von Geschwindigkeit zu Gewicht in der Branche!**
- Revolutionäres Design in „Vakuumpumpen“-Stil
- Fünf einzigartige patentierte und zum Patent angemeldete Design-Elemente
- Dampf- oder Flüssigkeitsabsaugung, einschließlich R-410A
- Extrem kompakt und leicht zu transportieren
- Kompressor: Ölfreier 2 - Zylinder – Kolbenkompressor
- Filtration: im Sauganschluss



Art-Nr.: 1040026

869,00 € / Stk.

ROTHENBERGER Stickstoff-Set für Kältekreisläufe

- Feinskaliertes Klasse 1.0 Manometer - Präzises Ablesen des Prüfdruckes
- Federbelastetes Druckminderventil - Einfache und sichere Handhabung
- Anschluss für Großflaschen - Problemloser Anschluss für Flaschen aller Größen möglich
- 950 cm³ Stickstoffflasche enthalten - komplettes Set



Art-Nr.: 1040008

595,00 € / Set

Rohrbiegeset für unterschiedliche Durchmesser

mit Rohrbiege-Adapter 1/4", 5/16", 3/8", 1/2", 5/8", 3/4", 7/8"

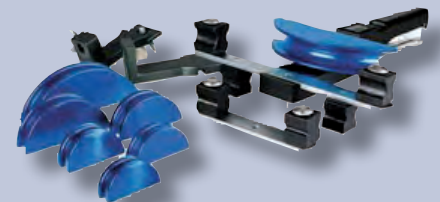

Art-Nr.: 1040007

255,00 € / Stk.

Easybend Innenbiegerohr-Set 4 Meter

1/4", 3/8", 1/2", 5/8" für metrisches und zölliges Kupferrohr
(rot, grün, gelb, blau)

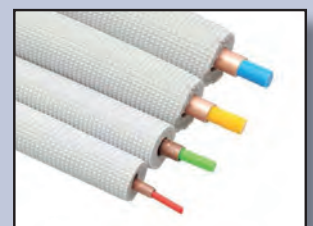
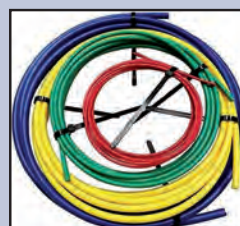

Art-Nr.: 1040015

89,00 € / Set

testo Wärmepumpen Einsteiger Set für Wartung und Service

Schnell und einfach bei Wartung und Service von Wärmepumpen:
Mit dem testo 550s Wärmepumpen-Einsteiger-Set sind alle
Messaufgaben an Wärmepumpen im Handumdrehen erledigt.

Lieferumfang:
Digitale 2-Wege-Monteurhilfe testo 550s mit Bluetooth®
und 3er-Füllschlauchsatz, 2x kabelloses
Zangen-Thermometer testo 115i,
1x digitale Kältemittelwaage testo 560i, 1x Kältemittelventil



Art-Nr.: 2105645000
799,00 € / Set

testo Wärmepumpen Allrounder Set für Installation, Wartung und Service

Ein unkompliziertes und echtes Multi-Talent bei Wartung,
Installation und Service von Wärmepumpen:
Mit dem testo 557s Wärmepumpen-Allrounder-Set
gehen die Jobs kabellos, zuverlässig und effizient von der Hand.

Lieferumfang:
Digitale 4-Wege-Monteurhilfe testo 557s mit Bluetooth®
und 4er-Füllschlauchsatz, 1x kabellose Vakuumsonde testo 552i,
2x kabelloses Zangen-Thermometer testo 115i,
1x digitale Kältemittelwaage testo 560i, 1x Kältemittelventil



Art-Nr.: 2105645001
925,00 € / Set

testo Wärmepumpen Profi Set für Installation, Wartung, Service und Langzeitmessungen

Alles was Profis brauchen: das testo 570s
Wärmepumpen-Profi-Set misst kabellos und bringt
deine Performance bei Wartung, Installation,
Service und Langzeitmessungen an Wärmepumpen
aufs nächste Level.

Lieferumfang:
Digitale 4-Wege-Monteurhilfe testo 570s mit Bluetooth®
und 4er-Füllschlauchsatz, 1x kabellose Vakuumsonde testo 552i,
2x kabelloses Zangen-Thermometer testo 115i,
1x digitale Kältemittelwaage testo 560i, 1x Kältemittelventil



Art-Nr.: 2105645002
1.075,00 € / Set

testo 560i Set - Digitale Kältemittelwaage und intelligentes Ventil mit Bluetooth®

- automatische und präzise Kältemittel-Befüllung nach Ziel-Überhitzung,
-Unterkühlung und -Gewicht dank intelligentem Ventil
- Draht- und kabellose Verbindung und Bedienung mit Testo
Monteurhilfen und testo Smart App über Bluetooth
- Alle Messwerte zum Befüllungsverlauf auf einen Blick mit
Speicherung der Messdaten in der testo Smart App
- Besonders handlich dank kompaktem Gehäuse, niedrigem
Gewicht, praktischem Tragegriff und stabiler Kunststofftasche



Art-Nr.: 2105642560
369,00 € / Stk.

testo 320 basic Einsteiger-Set Basic

- Anzahl Messungen pro Jahr (empfohlen) <50
- O₂, CO-Sensor bis 4.000 ppm
- ermöglicht die Messung von Abgas, Zug, Druck, CO, in der Umgebung und Differenztemperatur
- Selbsterklärende Menüführung, einfache Handhabung
- TÜV-geprüft nach EN 50379 Teil 1 und 3
- CO Messung 0 – 4000 ppm
- **2 Jahre Herstellergarantie***
- inkl. kompakter Rauchgassonde 180 mm, Ø 6 mm, 10 Ersatzschmutzfilter, Optionales Excel Tool zum Download, Gerätekofter und USB-Netzteil

Art-Nr.: 21300489
769,00 € / Set



testo 300 Allrounder-Set Basic inkl. BT[®] Connector

- Anzahl Messungen pro Jahr (empfohlen) 50-400
- O₂, H₂-kompensierter CO-Sensor bis 8.000 ppm und BTConnector
- intuitive Touch-Bedienung
- selbsterklärende Messmenüs
- eigene Kommentare ins Protokoll
- Kundendaten im Gerät, Protokolle über WLAN versenden
- **Bis zu 3 Jahre Herstellergarantie ***
- inkl. modularer Abgassonde 180 mm, Ø 8 mm, 10 Stk. Ersatz- Schmutzfilter, EasyHeat PC Analysesoftware (kostenloser Download), Gerätekofter und USB-Netzteil

Art-Nr.: 21300487
1.179,00 € / Set



testo 300 Profi-Set Basic inkl. BT[®] Connector

- Anzahl Messungen pro Jahr (empfohlen) >400
- O₂, H₂-kompensierter CO-Sensor bis 30.000 ppm, NO nachrüstbar, inkl. Nullung der Sonder im Abgasrohr und BTConnector
- intuitive Touch-Bedienung
- selbsterklärende Messmenüs
- eigene Kommentare ins Protokoll, Protokolle über WLAN versenden
- **Bis zu 5 Jahre Herstellergarantie***
- inkl. modularer Abgassonde 180 mm, Ø 8 mm, 10 Stk. Ersatz- Schmutzfilter, EasyHeat PC Analysesoftware (kostenloser Download), Gerätekofter und USB-Netzteil

Art-Nr.: 21300486
1.539,00 € / Set



testo Zubehör

Bezeichnung	Art.Nr.	EUR/Stück
Rußprüfpumpe + Rußplättchen u. Vergleichsskala	2105540307	89,00
Verbrennungsluft-Temperaturfühler 190 mm	2106009799	73,00
Ringspaltsonde zur O ₂ -Zuluftmessung	2106321260	145,00
Mehrlochsondenrohr 180 mm	2105545763	159,00
Bluetooth- / IRDA-Thermodrucker	2105540621	245,00
Alu-Prüflochverschlüsse (VE = 100 Stk.)	2200046	9,90
Meßprotokoll, selbstklebend Öl (VE = 100 Stk.)	2200047	15,00
Meßprotokoll, selbstklebend Gas (VE = 100 Stk.)	2200048	15,00
Brennerreiniger, säurefrei 500 ml	5000352	3,70
Kesselreinigungsspray für Gas-Öl-Anlagen 500 ml	5000155	2,90

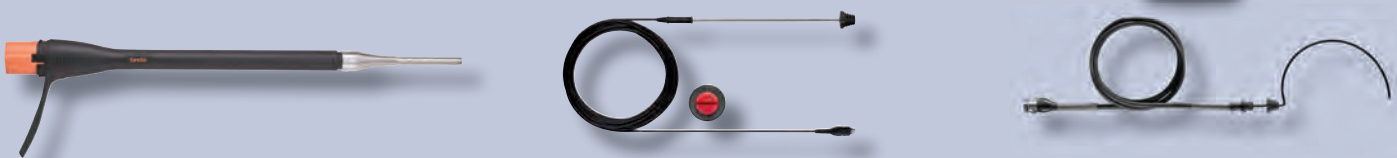

*) Garantierverlängerung um 1 Jahr bei Produktregistrierung unter www.testo.com/de-DE/produkte/registry-fluegas



Wir verfügen über eine eigene testo-Service-Werkstatt im Haus und können Ihnen im Reparaturfall auch ein Leihgerät zur Verfügung stellen.



ROLLER *elektronische Spül- und Druckprüfeinheit Multi-Control S*

- Zum Spülen mit Wasser und Wasser/Luft-Gemisch.
- Zum Spülen und Desinfizieren von Trinkwasserinstallationen.
- Zum Entschlammern, Reinigen und Konservieren von Radiatoren und Flächenheizsystemen.
- Einfaches Umschalten der Luftzufuhr während des Spülvorganges beim Entschlammern.
- Zum Betrieb von Druckluftwerkzeugen ≤ 230 NI/min.
- Permanente Prozessüberwachung.
- Protokollierung. USB-Schnittstelle

Spül- und Druckprüfeinheit mit Eingabe- und Steuereinheit, ölfreiem Hubkolbenverdichter mit Kurbeltrieb, Kondensatormotor, Personenschutzschalter (PRCD). Verschlüsse für Wasserein- und -ausgang von ROLLER'S Multi-Control S. 2 Stück Saug- / Druckschläuche 1", 1,5 m lang, mit Schlauchverschraubung 1", mit Verschlüssen, Verbindungsschlauch Verdichter / Wasseranschlüsse, Doppelnippel 1", fahrbares Stahlrohrgestell.

EN 806 - 4
ZVSHK - Merkblatt
T 82 - 2011 / T 84 - 2004



Art-Nr.: 2000871
1.965,00 € / Set

ROLLER *Starter-Set TW*

Zur Desinfektion von Trinkwasserinstallationen.

Desinfektionseinheit Inject TW und 2 Stk. Desinfektionslösung TW-D Color (rot eingefärbt)



Art-Nr.: 2000877
279,00 € / Set

ROLLER *Starter-Set H*

Zur Reinigung und Konservierung von Heizungssystemen.

Reinigungs- und Konservierungseinheit Inject H, 2 Stk. Reiniger Plus H-R (grün eingefärbt), 2 Stk. Korrosionsschutz Plus H-K (blau eingefärbt)

Art-Nr.: 2000873
319,00 € / Set

ROLLER *Druckprüfpumpe Control*

Hand-Druckprüfpumpe mit Manometer, pulverbeschichtetem Stahlblechbehälter, 1,5 m Hochdruckbehälter, Füllmenge 12 l, bis 60 bar

Art-Nr.: 2000009
199,00 € / Stk.



Befüll-Station

Für die Inbetriebnahme und Wartung von geschlossenen Systemen wie Solaranlagen, Fußboden- und Wandheizungen

- Stahlwagen pulverbeschichtet mit stabilen Kunststoffrädern,
- Starke, effektive Pumpe mit Ein- und Ausschalter
- Polyethylen-Tank 35 l mit Ansaugsieb,
- Schlauchanschlussleitungen aus druckfestem, transparentem Schlauch, Vor- und Rücklauf zur Sichtkontrolle.
- Kugelabsperrhähne an Anschlusschläuchen



Art-Nr.: 2000205
325,00 € / Stk.

ROLLER *Füll- und Spühleinheit Solar-Control K 60*

mit selbstansaugender Kreiselpumpe, Kondensatormotor mit leisem Lauf, 940 W, Förderdruck $\leq 5,5$ bar/0,55 MPa/80 psi, Fördermenge ≤ 36 l/min. Temperatur der Flüssigkeiten $\leq 60^\circ\text{C}$. Großem, abnehmbarem Kunststoffbehälter 30 l, Druck- und Rücklaufleitung $\frac{1}{2}$ " T 60, auf stabilem Stahlrohrgestell mit luftgefüllten Laufrädern

Art-Nr.: 2000048
685,00 € / Stk.



RIDGID Hand-Rohrreinigungsgerät Power Spin Plus

Spirale 6,3 x 7,6 m,
mit automatischem Vorschub,
auch für Maschinenantrieb geeignet

Art-Nr.: 0600815
69,00 € / Stk.



ROLLER Profi-Handpumpe für den Installateur

druck- / saugstark, zur schnellen und leichten Beseitigung
von Verstopfungen im gesamten
Haushaltsbereich, kpl. mit 2 Gummiadaptern
kurz und lang für Waschbecken und WC.

Art-Nr.: 0600464
79,00 € / Stk.



Milwaukee Akku-Rohrreiniger M12 BDC6-202C

- extraleichter, professioneller Akku-Rohrreiniger
 - Maximale Flexibilität und Mobilität dank Akkubetrieb
 - Flexible 6-mm-Rohrreinigungsspirale für Rohre bis zu 50 mm kompatibel mit marktüblichen 6 - und 8-mm-Reinigungsspiralen
 - Einfache Entfernung der inneren Trommel für eine schnelle Reinigung
 - Schnellverstellung für manuelle Zuführung und Rückführung der Spirale
 - REDLINK™-Elektronik – Überlastschutz in Maschine und Akku sorgt für lange Lebensdauer
 - 100 % systemkompatibel mit dem MILWAUKEE®-M12™-Produktprogramm
- Inkl. 2 Akkus M12 2,0 Ah und Ladegerät



Art-Nr.: 6200520
259,00 € / Stk.

RIDGID PowerClear™ Rohrreinigungsmaschine 230 V

- AUTOFEED® SPIRALENVORSCHUB - Ihre Hände bleiben sauber und Sie müssen die Spirale beim Vorschieben und Herausziehen nicht berühren.
- HOCHLEISTUNGS-SPIRALE MIT INNENSEELE - Für hohe Lebensdauer zusätzliche Festigkeit und Knickbeständigkeit.
- TRANSPARENTE ABDECKUNG - Anwender können sehen, wie viel Spiralenlänge noch verbleibt.
- ZWEITEILIGER FÜHRUNGSSCHLAUCH - Verwenden Sie ein Teil für Anwendungen für gut zugängliche Bereiche und die Verlängerung für Anwendungen mit beschränktem Zugang.
- FÜHRUNGSSCHLAUCH - Hält den Arbeitsbereich sauber.

Lieferung inkl. Ersatzspirale 6 mm x 9 m in L-Boxx

Art-Nr.: 0600828
359,00 € / Set



RIDGID Rohrreinigungsmaschine K-45AF-5

- Für Rohrleitungen bis 75 mm • 2-Wege-Spiralvorschub
- Variable Geschwindigkeit von 0-600 U/min.
- Korrosionsbeständige Spiralentrommel, Innentrommel abgedichtet und herausnehmbar

inkl. Spirale 8 mm x 7,6 m
und Werkzeugsatz
ohne Transportkoffer

inkl. Spiralen 8 mm x 7,6 m,
10 mm x 10,7 m und
Werkzeugsätzen im Transportkoffer

Art-Nr.: 0600348
345,00 € / Stk.

Art-Nr.: 0600349
455,00 € / Stk.



RIDGID FlexShaft Trommel Modell K9-12

für Leitungen 1 1/4" bis 2" (32-50 mm) Leitungen, Kabel 9 m x 6 mm

- **Reinigung bis zur Rohrwand** - Der Kettenschleuderkopf dehnt sich im Inneren des Rohrs vollständig bis zur Rohrwand aus, beseitigt Blockaden.
- **Weniger Verschmutzungen und schnelle Reinigung** - Das FlexShaft Kabel ist vollständig von einer flexiblen und gleichzeitig robusten Nylon-Ummantelung umhüllt und vollständig im Gehäuse eingeschlossen – für weniger Verschmutzungen und eine einfache Reinigung.
- **Intuitive Anwendung und ergonomisches Design** - Antrieb durch einen beliebigen Standard-Akkubohrer mit 1800-2500 U/min
- **Kabelschutzsystem** - Eingebaute Kupplung verlängert die Lebensdauer des Kabels und maximiert die Betriebszeit
- **Leichtes System** - Das Gerät mit einem Gewicht von weniger als 4.5 kg ist die erste Wahl, wenn es um schlecht abfließende oder verstopfte Abflüsse geht.
- **Vielseitige Lagerung und Nutzung** - Dank der robusten Bauweise kann die Trommel vertikal/liegend gelagert werden, und der Bohrer kann während des Einsatzes in verschiedene Richtungen positioniert werden.
- **Anpassbares Zubehör** - Kompatibel mit den normalen Ketten, hartmetallbestückten Ketten, Kugel-Fräsköpfen, Bürsten und mehr
- **Anwendung** - Ideal für leichte Blockaden in Wohngebäuden

Bezeichnung	Art.Nr.	EUR/Stück
FlexShaft Modell K9-12 1 1/4" - 2"	0600947	449,00
FlexShaft Modell K9-204 2" - 4"	0600857	1.499,00



RIDGID FlexShaft Kugel-Fräskopf 1/4"

passend zu FlexShaft K9-12

Art-Nr.: 0600948

36,90 € / Stk.



ROTHENBERGER Rohrreinigungsmaschine R 600 Set

leistungsstarke Rohrreinigungsmaschine
für Rohrleitungen bis 150 mm,
für Spiralen 8, 10, 16, 22 mm

Lieferung inkl. 5 Spiralen 22 mm x 4,6 m,
5 Spiralen 16 mm x 2,3 m, 2 Spiralenkörbe,
Führungsschlauch, Arbeitshandschuh mit
Stahleinlage, Werkzeugsatz 16/22 mm

Art-Nr.: 0600575
Preis auf Anfrage



ROLLER Rohrreinigungsmaschine Ortem 22 Set 16+22

Kompakte, bewährte, universelle Rohrreinigungsmaschine
für Rohre Ø 20 – 150 mm, für Spiralen Ø 8, 16, 22 mm.

Für schnelles und wirkungsvolles Reinigen von Rohren und Kanälen.

- Durchgehende, ungeteilte Antriebsspindel und außerhalb des Gehäuses liegende Spannbacken für vollständige Abdichtung des Motorraumes gegen Wasser und Schmutz.
- Durchzugstark bei allen Verschmutzungsarten, für eine Arbeitslänge bis zu 70 m (Spirale 22 mm).
- Manueller Vorschub für gefühlvolles Arbeiten.
- Führungsschlauch verhindert Umschlagen der Spirale und Verschmutzung der Umgebung.
- Leicht zu transportieren, nur 19 kg. Andrückhebel ist zugleich Tragegriff.
- Kraftvoller, spritzwassergeschützter, leise laufender 1~ Kondensatormotor 230 V, 50 Hz, 750 W, Rechts- und Linkslauf.
- Anschlussleitung mit integriertem Personenschutzschalter (PRCD).

Lieferumfang:

Antriebsmaschine, Führungsschlauch, 5 Teilspiralen Ø 16 mm x 2,3 m im Spiralenkorb, gerader Bohrer 16, Keulenbohrer 16, gezahnter Blattbohrer 16/25, Spiralen-Trennstift 16, 1 Paar Führungshandschuhe, Stahlblechkasten für Werkzeugsatz



Art-Nr.: 0600048

1.639,00 € / Set

Rohrreinigungsspiralen mit Keulenkopf

Bezeichnung	Art.Nr.	EUR/Stück
8 mm x 7,5 m	0600021	42,00
10 mm x 10,0 m	0600022	66,00

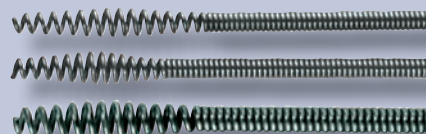

Rohrreinigungsspiralen mit T-Kupplung

passend zu allen gängigen Rohrreinigungsmaschinen wie z.B. Ridgid, Roller, Rems, Rothenberger

Bezeichnung	Art.Nr.	EUR/Stück	EUR ab 5 Stk.
16 mm x 2,3 m	0600050	38,00	32,00
22 mm x 4,5 m	0600051	65,00	59,00

mit schwarzer Kunststoffseele

Bezeichnung	Art.Nr.	EUR/Stück	EUR ab 5 Stk.
16 mm x 2,3 m	0600173	49,00	42,00
22 mm x 4,5 m	0600174	72,00	65,00

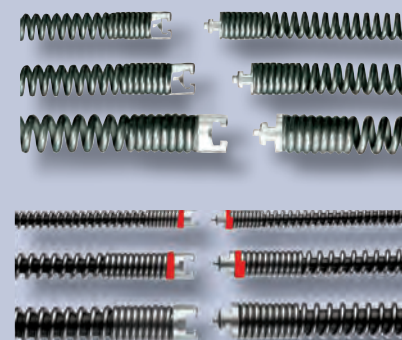

Werkzeuge für Spiralen mit T-Kupplung

Bezeichnung	Art.Nr.	EUR/Stück
gerader Bohrer 16 mm	0600060	18,00
gerader Bohrer 22 mm	0600080	22,00
Trichterbohrer 16 mm	0600063	21,00
Trichterbohrer 22 mm	0600082	22,00
Keulenbohrer 16 mm	0600061	19,00
Keulenbohrer 22 mm	0600081	26,00
Gelenk-Keulenbohrer 16 mm	0600062	28,00
Gelenk-Keulenbohrer 22 mm	0600123	37,00
Kettenschleuderkopf 16 mm o. Spikes	0600074	46,00
Kettenschleuderkopf 22 mm o. Spikes	0600177	67,00
Blattbohrer 16/25 mm für Rohr Ø 40-75 mm	0600068	18,00
Blattbohrer 22/45 mm für Rohr Ø 60-125 mm	0600085	31,00
Kreuzblattbohrer 16/25 mm	0600071	32,00
Kreuzblattbohrer 22/45 mm	0600088	44,00
Schaufelkopfböhrer 65/22 mm	0600086	38,00
Führungshandschuh mit Metallnieten links	0600100	30,00
Führungshandschuh mit Metallnieten rechts	0600101	30,00
gez. Gabelschneidkopf 22/60 mm für Rohr Ø 80-150 mm	0600108	47,00
gez. Gabelschneidkopf 22/80 mm für Rohr Ø 100-150 mm	0600109	48,00

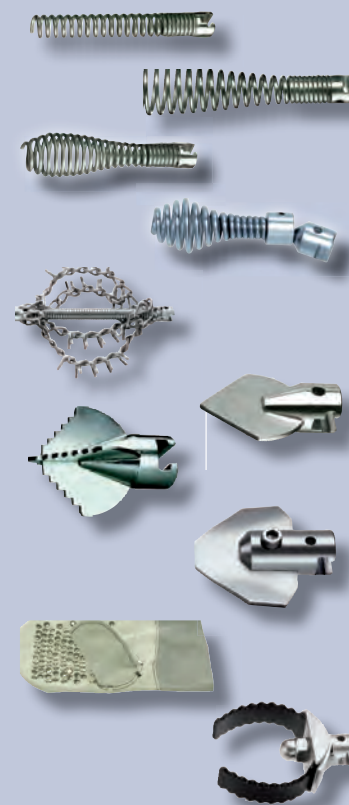

Fräskugel für Urinstein, Kalkablagerungen

Bezeichnung	Art.Nr.	EUR/Stück
16/30 mm mit T-Nut-Kupplung 16 mm	0600661	52,00
22/50 mm mit T-Nut-Kupplung 22 mm	0600662	79,00

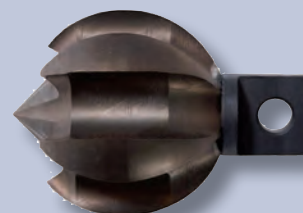

CABERE Ausgussreiniger MP 200

Komplett aus Kunststoff, absolut unverwüsthlich !
Auf Grund der übergroßen
Saug-/Druckglocke sehr effektiv !

Art-Nr.: 0600526
15,50 € / Stk.



BRINKO Rohrinspektionskamera BRlcamS

- HD Inspektionskamera mit 5-Zoll-LCD-HD-Bildschirm für eine hochauflösende Echtzeitanzeige
- hochwertiger CMOS-Sensor (Kamera Ø 8 mm) mit einer Auflösung von 1280 x 720 Pixeln
- Bildschirm HD-Auflösung wahlweise 1920 x 1080 und 1280 x 720
- Einzelfoto und Videoaufzeichnung auf Micro SD-Karte für eine spätere Kontrolle
- dreifache LED- Helligkeitsanpassung von Kameralicht und Bildschirmbeleuchtung
- Wasserdichtigkeit des Kameraschlauchs IP67
- 1 Meter Kameralleitung
- 4000 mAh und 3,7 Volt Lithium-Ionen-Akku ermöglicht bis zu 5 Stunden Bereitschaft



Art-Nr.: 0600946

159,00 € / Stk.

Komplett inkl. schraubbarer Haken, -Magnet, -90° Spiegel im Koffer

RIDGID micro CA-150 Inspektionskamera

- Komfortabler Griff erlaubt die Bedienung mit nur einer Hand, während das Kamerakabel und der Kamerakopf manövriert werden.
- Großes 3,5" Farbdisplay für eine schnelle Diagnose von schwer zugänglichen Bereichen
- Dunkle Bereiche werden mit den 4 hellen, einstellbaren LED's des wasserdichten Kamerakopfs, hervorragend ausgeleuchtet
- Speichert bis zu 20 Bilder auf dem internen Speicher, zu direkten Ansicht oder späteren Wiedergabe auf dem Kameradisplay



Art-Nr.: 0600758

229,00 € / Stk.

Lieferung inkl. 90 cm Kabel mit 17 mm Kamerakopf, Spiegel/Haken/Magnet Aufsatz, Cinch Kabel, Batterien im Koffer.

RIDGID micro CA-350 Inspektionskamera

- Einfaches Aufnehmen von Bildern und Videos von schwer zugänglichen Bereichen.
- Mit den 4 hellen LEDs des wasserdichten Kamerakopfs werden dunkle Bereiche ausgeleuchtet.
- Perfekte Betrachtungsmöglichkeit durch verbesserte Funktionen wie **Bilddrehung und digitaler Zoom**.



Art-Nr.: 0600765

499,00 € / Stk.

Lieferung inkl. Akku, Ladegerät, USB-Kabel, Haken-, Magnet- und Spiegelaufsatz, RCA/Cinch-Kabel, Netzteil, Headset mit Mikrofon, 8 GB SD-Karte im Koffer.

BOSCH Akku-Inspektionskamera GIC 12V-5-27 C

- Hochauflösende Kamera und automatische Bildausrichtung für detaillierte Inspektion und Dokumentation
- Hohe Auflösung von 1280 x 720 Pixeln garantiert klare Bildqualität auf großem 5"-Bildschirm
- Die einzigartige AutoUp-Funktion erlaubt optimale räumliche Orientierung, indem sie das Bild automatisch korrekt ausrichtet
- Ideal für raue Baustellen dank IP-Schutzklassen für Schutz gegen Staub und Wasser



Art-Nr.: 5810976

379,00 € / Stk.

Inkl. USB-C-Kabel, Micro-SD-Karte 2,0 Ah Akku, Ladegerät, Haken, Magnet und Spiegel in L-Boxx

RIDGID Ortungsgerät Navitrack Scout™

- Einfaches und zuverlässiges Orten von Kameraköpfen mit Sender, Sonden oder mit einem Sender bestückte Schubkabel/Stangen
- Akustische Signale und einfach ablesbare LCD Anzeige vereinfachen die Arbeitsschritte und geben mehr Sicherheit bei der Ortung
- Zum Aufspüren von Kameras und Sonden mit 16 Hz, 512 Hz, 640 Hz, 874 Hz und 33 kHz.
- Automatische Tiefenmessung



Art-Nr.: 0600249
2.265,00 € / Stk.

ROTHENBERGER ROSCOPE i2000 Modul 25/22 + Modul TEC

Das Basisgerät der ROSCOPE i2000 kombiniert modernste Kamertechnik mit präziser Ortungstechnologie und bildet ein umfassendes Leistungspaket für die Inspektion von Rohrleitung und Hohlräumen. Mittels WiFi-Technologie wird das Bild- und Videomaterial direkt auf das mobile Endgerät transferiert. Der Profi-Installateur kann schnell, unkompliziert und professionell das Problem inspizieren und analysieren.



Lieferung inkl. Akku und Ladegerät in 2 Koffern

Art-Nr.: 0600914
1.899,00 € / Stk.

BRINKO Rohrinspektionskamarasystem BRlcamL

mit schwenkbarem Kamerakopf, intelligentes kompaktes Design, gepaart mit einfacher Bedienung und leichtem Transport, dank Aluminiumgestell.

- 360°/210° Dreh-/Schwenkbarer Kamerakopf Ø 28 mm, IP68
- Kamerakabel Ø 7 mm | Länge 40 m
- Stahlspule, Meterzähler, 6-Pin Kameraanschluß, Reinigungsbürste
- 512 Hz Sender
- Multifunktionales Steuergerät im IP66 Koffer
- 10" TFT-Monitor mit USB/SD Aufzeichnung (Foto, Video, Sprache)
- Steuerungstasten für Schwenkbaren Kamerakopf
- 6600 mAh Li-Ion Akku, Netzteil
- Führungskugel und -stern für Kamerakopf
- Videokabel 1 Meter 6-Pin, Fernbedienung



Bezeichnung	Art.Nr.	EUR/Stück
Rohrinspektionskamarasystem BRlcamL	0600942	5.500,00
Kamerakopf-Set 12 mm, 10 m Handhaspel	0600944	660,00

RIDGID SeeSnake Compact2 Kamerasystem mit CS6x VERSA Monitor und digitaler Aufzeichnungsfunktion

- Andocksystem mit Schnellfixierung für ein schnelles und effizientes Aufstellen des SeeSnake CS6x Versa Monitors.
- Der robuste Metallrahmen bietet ein stabiles Unterteil, dass ein leichtes Raus- und Zurückschieben des Kabels ermöglicht.
- Der integrierte, leistungsstarke FleXmitter® Sender liefert eine große Reichweite und bewahrt die Bogengängigkeit der Kamera.
- Die Compact2 kommt im beliebten kompakten Format und kombiniert eine kleine Einheit mit einer All-in-One Monitorfunktion (bei Verwendung mit dem SeeSnake CS6x Versa Monitor).
- Die Compact 2 verfügt über ein 30 m(100') flexibles Schubkabel, wodurch sie in Rohre mit kleinerem Durchmesser passt und durch enge Biegungen navigieren kann (Kamerakopf-Ø 25 mm).



Art-Nr.: 0600642
7.999,00 € / Stk.

GANN Baufeuchte-meßgerät UNI 1 Set B 50

Die UNI 1 ist ein elektronisches und universelles Dreifach-Messgerät, an das eine breite Palette von Aktiv-Elektroden angeschlossen werden kann. Dabei können die Messbereiche Baufeuchte, Luftfeuchte und Temperatur gemessen werden. Hier im Set mit der Aktiv-Elektrode B50 zur zerstörungsfreien Baufeuchtemessung.

Lieferumfang:

- Gann Hydromette UNI 1
- Aktiv-Elektrode B50
- Bedienungsanleitung
- Bereitschaftskoffer

Art-Nr.: 6100164

429,00 € / Set



GANN Baufeuchte-Messgerät UNI 2 komplett inkl. Aktiv-Elektrode B 50

Die UNI 2 ist ein elektronisches und universelles Dreifach-Messgerät, an das eine breite Palette von (Aktiv-)Elektroden angeschlossen werden kann. Dabei können die Messbereiche Baufeuchte, Luftfeuchte und Temperatur gemessen werden. Außerdem können sämtliche Baufeuchte-Messelektroden angeschlossen werden, die auf dem Widerstands-Messprinzip basieren. Der Anschluss folgender (Aktiv-)Elektroden ist möglich:

- B 50, B 60 und LB 70 zur zerstörungsfreien Feuchtemessung und -indikation in Decken, Wänden, Böden und sonstigen Baustoffen
- MB 35 zur Oberflächen-Feuchtemessung an Beton
- MH 34 zur Messung hoher Feuchtwerte (40?200%) in Nadelholz
- IR 40 EL zur Erfassung von Oberflächen-Temperatur, Wärmebrücken und Taupunkttemperatur
- RF-T 28, RH-T 37 EL und RH-T 37 EL flex zur Luftfeuchte- und Lufttemperaturmessung und
- alle unsere Pt 100-Temperaturfühler

Besonders geeignet ist das Messgerät für Klimatechniker, Wasserschadenbearbeiter, Versicherungen und als Ergänzung zu einem Holzfeuchte-Messgerät.

Lieferumfang

- Hydromette Uni 2
- Einsteck-Elektrodenpaar M 6
- Aktiv-Elektrode B 50
- 1 Dose Kontaktmasse
- Messkabel MK 8
- Bereitschaftskoffer BK 14-I



Art-Nr.: 6100136

699,00 € / Set

GANN Baufeuchte-Messgerät Hydromette Compact B

Baufeuchteindikator mit zerstörungsfreiem Messverfahren nach dem Dielektrizitätskonstante-/ Hochfrequenz-Messprinzip.



Art-Nr.: 6100105

149,00 € / Stk.

WILMS Profi-Luftentfeuchter

KT 45

- Raumgröße 200 m³
- Entfeuchtungsleistung 38 l/24 h
- Behältervolumen 8 l

Art-Nr.: 1900344

1.075,00 € / Stk.

KT 65

- Raumgröße 400 m³
- Entfeuchtungsleistung 60 l/24 h
- Behältervolumen 8 l

Art-Nr.: 1900345

1.490,00 € / Stk.

KT 580

- Raumgröße 350 m³
- Entfeuchtungsleistung 50 l/24 h
- Behältervolumen 13,8 l
- Eingebauter Hygrostat hält die relative Luftfeuchtigkeit konstant

Art-Nr.: 1900347

1.950,00 € / Stk.



Gerätekarre Traglast bis 250 kg

- Pannensichere Polyurethanräder (ideal zum Einsatz auf der Baustelle)
- Sicherheitsgriffe mit Handschutzbügel
- Stahlblechschaufel BxT 400 x 180 mm

Art-Nr.: 5200508

99,00 € / Stk.



Gerätekarre, luftbereift inkl. Trageholmen

Ideal für empfindliches Gut, Kühlschränke, Waschmaschinen und **zum Transport von Thermen.**

Gewicht ca. 16 kg. Rahmenbreite 400 mm.

Tragfähigkeit bis 350 kg, 5 Jahre Garantie

Schaufel mit profiliertem Gummibelag.

Zwei eingehängte Trageholme, rutschfest überzogen.

Komfortable Luftreifen, Radnaben mit Rollenlager.



Art-Nr.: 5200413

299,00 € / Stk.



Hubtransporter

- 600 kg pro Satz
- Hubhöhe 300 mm (mech.)
- 1.800 kg pro Satz
- Hubhöhe 250 mm (hydraul.)



Ecktransportrollen

- Zum schnellen und leichten Umsetzen von kastenförmigen Gegenständen und Möbeln
- Niedrige Ladehöhe für den sicheren Transport
- Gehäuse aus Stahlblech geschweißt
- Ladefläche mit Anti-Rutschauflage
- Tragkraft 150 kg

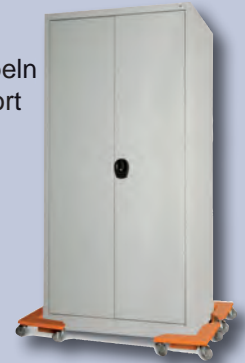

Bezeichnung	Art.Nr.	EUR/Stück
mechanischer Hub	5201016	615,00
hydraulischer Hub	5201017	849,00

Art-Nr.: 5201014
139,00 € / Stk.

ZONZINI Elektrischer Treppensteiger DOMINO AUTOMATIC PLASMROID 400

Der elektrisch betriebene Treppensteiger Domino Automatic Plasmoid von ZONZINI ist die ideale Lösung für den Lastentransport von schweren Lasten bis 400 Kg. Mit dem Domino Automatic Plasmoid können Sie ruhig und sicher Treppen jeder Art und Form hinauf- und hinabsteigen. Die speziellen elektrischen Raupen hinterlassen weder Flecken noch Kratzer und können auf Bodenbelägen jeder Art fahren. Tatsächlich kann Domino auch draußen als Sackkarre benutzt werden (Treppensteiger-Sackkarre), wo schwierige Wege mit Gras, Kies, Erde usw. befahren werden können, ohne dass der Fahrer die Last im Gleichgewicht halten muss.

Technische Daten:

- Tragkraft: 400 kg
- Abmessungen: B x L x H: 536 x 930 x 1142 mm.
- Höhe der Ladefläche vom Boden: 132 mm
- Gewicht ohne Batterie: 79 kg - Gewicht der Batterie: 17 kg
- Gestell: Höhenverstellbarer Griff.
- Abnehmbarer Rahmen für möglichst geringen Raumbedarf auf dem Fahrzeug.
- Fahrgeschwindigkeit auf Treppen mit proportionalem Joystick einstellbar.
- Max. Steigung der Stufen: 45°
- Betriebsdauer des Akkus ca. 500 Stufen

Lieferung inkl. Zurrgurt zur Befestigung der Last, serienmäßiger Akku, Ladegerät 220/ 24V, Drehrädern zur manuellen Bewegung auf ebener Fläche, Standard-Bodenplatte mit 50 cm Breite x 64 cm Tiefe.

BG-Bau
Förderung
bis zu
2.000,- €



Art-Nr.: 5201009
Preis auf Anfrage

Langgutwanne

Mit der Langgutwanne ist der Transport von langen Gegenständen innerhalb des Fahrzeugs kein Problem.

Rollo und Klappe

Sorgen für zusätzliche Ordnung, Sichtschutz und Sicherheit im Nutzfahrzeug.



Sortimo S-BOXX

Die Schubboxen gibt es in zwei Breiten und Höhen. Sie sind die idealen Behälter für Kleinteile, Ersatzteile oder Schrauben und können sicher auf dem Fachboden eingearbeitet werden. Die Schubboxenfunktion erlaubt den einfachen Zugriff auf die enthaltenen Teile.

Sortimo Zubehör

Das Sortimo Originalzubehör bietet für jede Branche praktische Zusatzprodukte. Von Schlauchhalter bis zum Kabelhalter bleiben keine Wünsche offen.

Regale und Wannen

Der Platz im Fahrzeug wird bis zum letzten Winkel ausgenutzt. Werkzeuge und Ersatzteile können in den Regalen und Wannen von Gudelystyl M übersichtlich verstaut werden.

Sortimo T-BOXX

Der praktische Kunststoffkoffer mit transparentem Deckel ermöglicht einen schnellen Einblick in den Inhalt. Zudem kann die T-BOXX sicher in der Fahrzeuginrichtung untergebracht werden.

Kofferfixierung

Sorgt für sicheren Halt von Werkzeug- oder Maschinenkoffern und ist mit einem Handgriff positioniert.

Schubladen

Die neuen Schubladen mit der benutzerfreundlichen Griffmulde aus schlagzähem Kunststoff lassen sich dank des stabilen Vollauszugs mit bis zu 100 Kilogramm beladen. Sie sind in vier verschiedenen Breiten und Höhen erhältlich.

Bodenplatten

Als Basis für die Fahrzeuginrichtung stehen mehrere Schutz- und Montageböden zur Auswahl. Die Böden sind individuell an den jeweiligen Fahrzeugtyp angepasst, bieten integrierte Verzurmöglichkeiten und schützen den Fahrzeugboden vor Beschädigungen.

Sortimo L-BOXX und LS-BOXX

Mobiler Kunststoffkoffer mit vielfältigen Einbausmöglichkeiten, die in fünf Höhen erhältlich sind. Die L-BOXX lassen sich schnell miteinander verlinken und können so im Verbund transportiert werden.

Sortimo M-BOXX

Große Mobilbox mit Griff. Wahlweise auch mit Deckel erhältlich. Die M-BOXX rastet im System ein und kann auch als Schublade eingesetzt werden.

Metallkoffer

Der Klassiker ist in vielen Varianten erhältlich und kann in der Fahrzeuginrichtung dank des Kofferauszugs vollständig geöffnet werden.

Werkbänke

Machen Nutzfahrzeuge zu mobilen Werkstätten. Die Werkbänke sind als klapp- oder ausziehbarer Version lieferbar und kommen mit Drehelement und Schraubstock ergänzt werden.

Spannstangen

Die Spannstange aus Aluminium-Verkantprofil mit integrierter Gasdruckfeder lässt sich variabel in horizontaler und vertikaler Position einsetzen. Die Schutzkanten aus Kunststoff gewährleisten einen beschädigungsfreien Transport von Fenstern, Türen oder Möbelstücken.

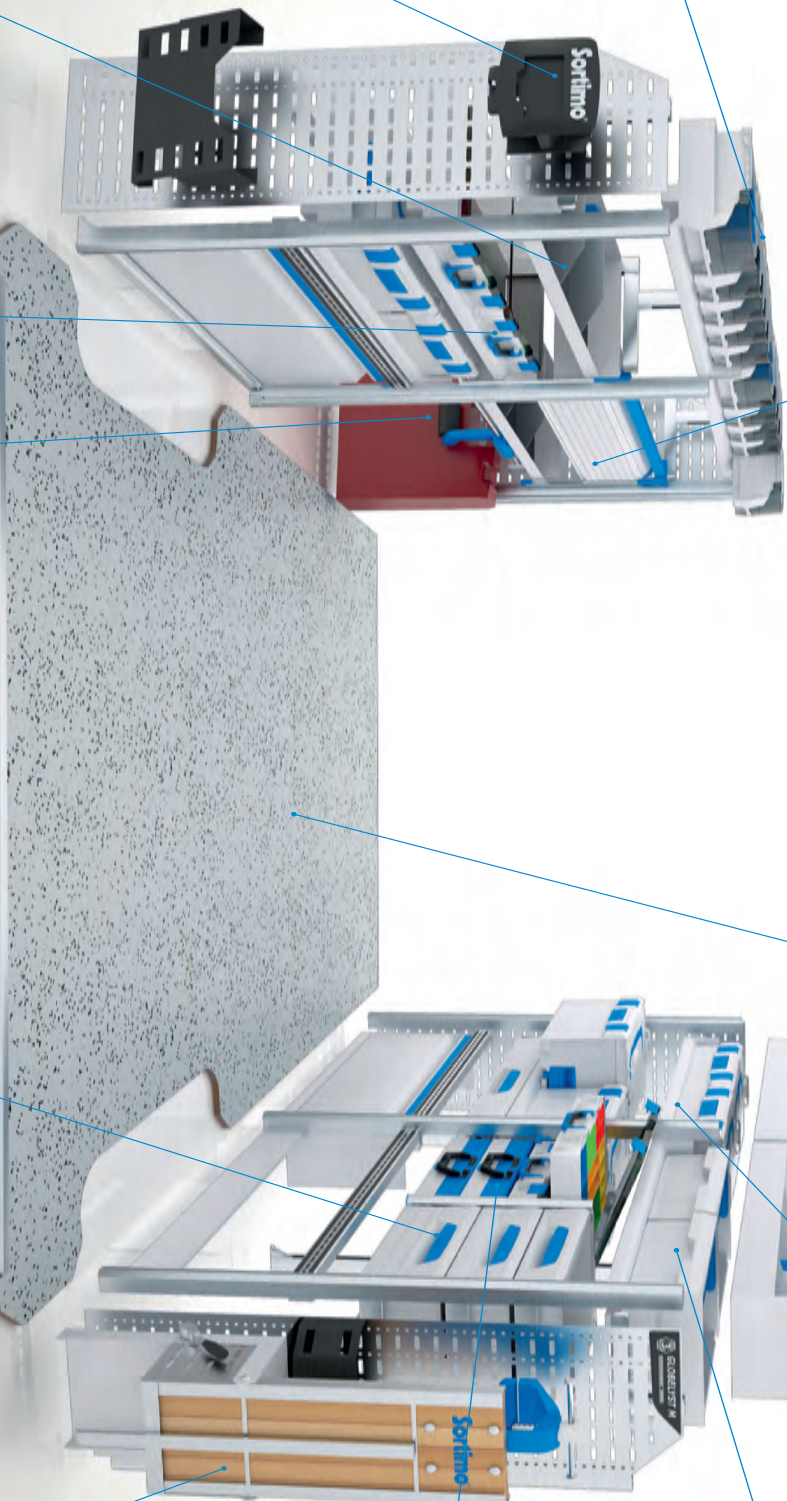

Sortimo

SRS

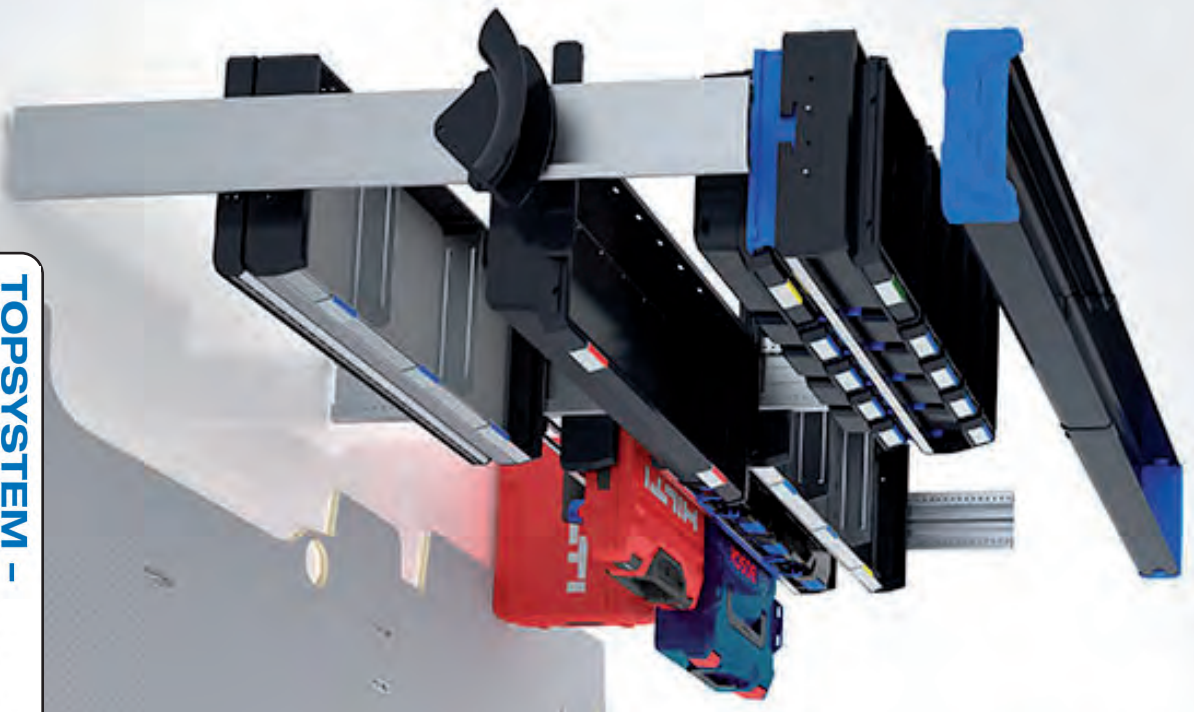

TOPSYSTEM - LADUNGSSICHERUNG AUF DEM DACH

Mit dem Sortimo TopSystem ermöglichen wir Ihnen einen flexiblen Aufbau für Ihre **Transportaufgaben auf dem Fahrzeugdach**. Das vielseitige TopSystem in Leichtbauweise garantiert ein hohes Tragvermögen bei niedrigem Eigengewicht. So transportieren Sie auch sperrige Ladung sicher an den Einsatzort. Erfahren Sie mehr unter: www.sortimo.de/topsystem

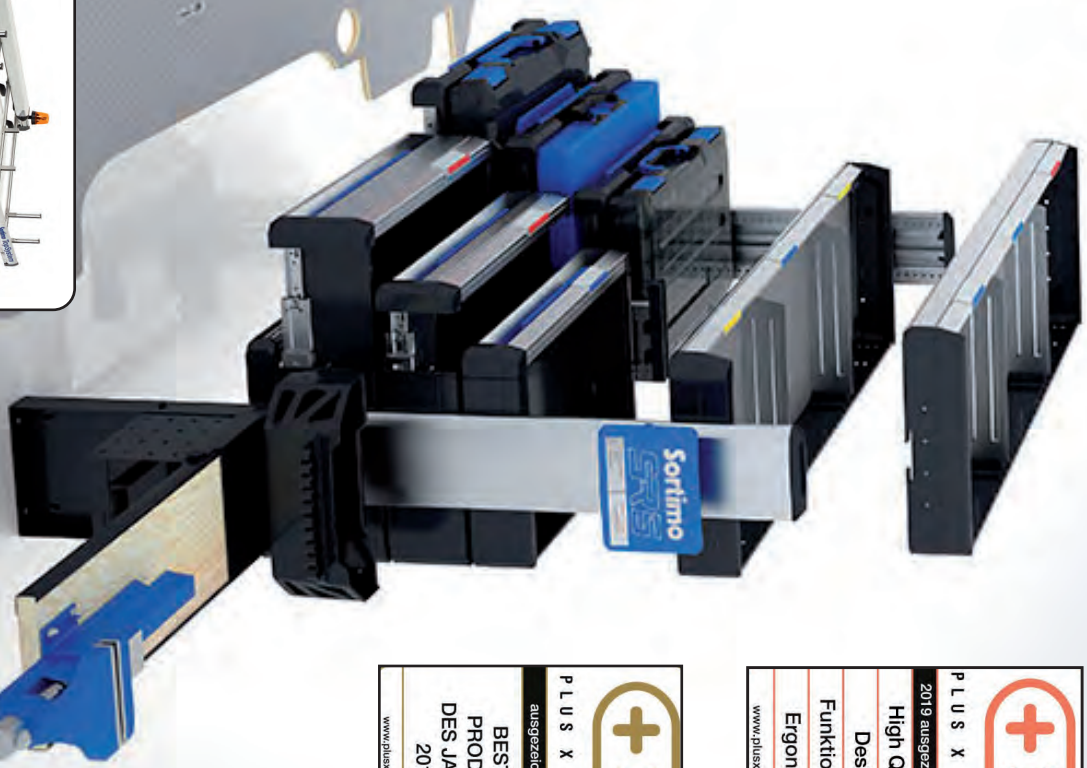

	PLUS X AWARD
	2019 ausgezeichnet für:
	High Quality
	Design
Funktionalität	
Ergonomie	
www.plusaward.de	

	PLUS X AWARD
	ausgezeichnet als:
BESTES PRODUKT DES JAHRES 2019	
www.plusaward.de	

SORTIMO T-BOXX STB G 23STK H63

- inkl. Insetboxenset 23 Stück H63
- transparenter Deckel aus hochfestem Polycarbonat
- angenehmer Tragekomfort
- Kosteneinsparung durch lange Haltbarkeit
- flexibel durch Entnahme einzelner Insetboxen



Art-Nr.: 493010980

41,00 € / Stk.

Systemkoffer W-BOXX

Durch den praktischen Koppelmechanismus können bis zu 3 W-BOXXen miteinander verbunden werden. Das spart Zeit und Kraft beim Transport, denn mehrmaliges hin- und herlaufen zwischen Werkstatt, Fahrzeug und Einsatzort entfällt somit.

Art-Nr.: 0300183

45,00 € / Stk.



SORTIMO L-BOXXen

- stapelbar durch innovatives Klicksystem
- in Fahrzeugeinrichtungen integrierbar
- individuell konfigurierbarer Innenraum

Abmessungen	Art.Nr.	EUR/Stück
(BxTxH) 442 x 357 x 117 mm	493010876	44,00
(BxTxH) 442 x 357 x 151 mm	493010877	47,00
(BxTxH) 442 x 357 x 252 mm	493010992	55,00
(BxTxH) 442 x 357 x 389 mm	493010994	59,00

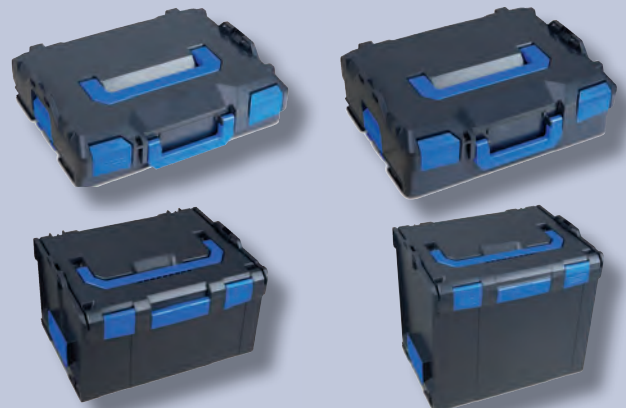

SORTIMO AutoAssistent AAS 2.0

- Ordnungshilfe für Büroarbeiten im Fahrzeug
- universell einsetzbar auf Beifahrersitz oder im Fondbereich
- auch perfekt für private Reisen mit den Kleinen
- einfache und schnelle Sicherung am Drei-Punkt-Gurtsystem
- großes Hauptfach mit Deckel inkl. Klemmbrettfunktion

Art-Nr.: 493013410

89,00 € / Stk.



SORTIMO Office Organizer zum AutoAssistent

- Verstaue- und Ordnungsmöglichkeit für Büroutensilien im Fahrzeug
- schnelle und einfache Befestigung an Beifahrersitz
- großes Hauptfach für Dokumente und Ordner bis DIN A4
- optimale Ergänzung zum AutoAssistent

Art-Nr.: 495013636

29,00 € / Stk.





steht für „Work Mobility“, denn hierbei handelt es sich um das Transport-,



Ordnungs-, und Arbeitssystem von Sortimo, das aus stapelbaren und ineinander arretierenden Modulen besteht. Die Kombination von Transportsystem, Werkstattwagen und mobiler Werkbank sowie die daraus resultierende Multifunktionalität ist einzigartig – eben Sortimo.



SORTIMO WorkMo 24-500 3SBL H8

- bestückt mit 3 Schubladen
- modulare Systembauweise
- flexibel erweiterbar
- gewichtsoptimiert durch intelligenten Materialmix
- Maße (BxHxT): 526 x 506 x 396 mm

Art-Nr.: 494004553

339,00 € / Stk.



SORTIMO WorkMo 24-500 TB1

- bestückt mit 8 Kofferschienen
- inkl. 4 T-BOXXen H Standard
- modulare Systembauweise
- flexibel erweiterbar
- gewichtsoptimiert durch intelligenten Materialmix
- Maße (BxHxT): 526 x 506 x 396 mm

Art-Nr.: 494003823

349,00 € / Stk.



SORTIMO WorkMo 44-500 inkl. 4x SBLH6

- bestückt mit 4 Schubladen
- stapelbare Funktionsbausteine
- schnell und leicht aufzubauen
- flexibler Einsatz

Art-Nr.: 494003704

525,00 € / Stk.



Einrichtungsblöcke
ab

500,00 € / Stk.



- Gerne planen wir Ihnen Ihre persönliche Fahrzeuginrichtung nach Ihren Wünschen und beraten Sie auch vor Ort – sprechen Sie uns an !
- Bei uns erhalten Sie das komplette Sortiment aus dem SORTIMO-Fahrzeuginrichtungsprogramm
- Unser Einbauservice erfolgt fachgerecht und schnell
- Sie erhalten eine 3-Jahres-Garantie auf alle SORTIMO-Produkte und den Einbau
- Wir bieten Ihnen wirtschaftliche Leasing-Angebote

Bezeichnung	Art.Nr.	EUR/Stück
Hanf im Dispender, 80 g	5000072	2,10
LOCTITE 55 Gewindedichtfaden, 160 m	5000067	10,60
Ulith Gewinde-Dichtfaden 240 Twineflon 175 m	5000069	7,90
Neo-Fermit Dichtungsmasse 150 g Tube	5000084	2,95
Plastic-Fermit Dichtungsmasse 250 gr. Dose	5000087	3,00
Locherpaste 2000 250 g Tube	5000080	4,10
Locherpaste, 400 gr. Dose	5000081	8,30
Montagemörtel Minufix, 15 kg	5000700	12,00
Montagemörtel Minufix, 5 kg	5000701	4,90
Lecksuchspray mit Frostschutz bis -15°C, 400 ml	5000171	2,30
Gleitmittel für Kunststoffrohre, grün-transparent, 500 ml	4186100	3,10
Gleitmittel für Kunststoffrohre, weiß, 1000 ml Tube	5000504	3,95
PVC-Baustopfen 1/2", blau	2901030	0,30
PVC-Baustopfen 1/2", rot	2901031	0,30
PVC-Baustopfen 1/2", blau / Messing	2901035	1,00
PVC-Baustopfen 1/2", rot / Messing	2901036	1,00
Lüftungs-Klebeband mit Gewebe 50 mm x 50 mtr.	3900061	4,15
Einweghandschuh, puderfrei Gr. 9 (VE=100 Stk.)	7610008	9,90
Finegrip Handschuhe Gr. 9 (VE=12 Paar)	7610006	22,90
PU-Schnellmontageschaum, 600 ml.	5000115	5,40
2-K-Zargenschaum, 400 ml.	5000149	5,60
Brunnenschaum B2 750 ml	5000249	10,50
NBS-Pistolenschaum 750 ml	5000138	5,60
MD-Montagekleber weiß Kartusche 450 g	5000238	10,90



Bezeichnung	Art.Nr.	EUR/Stück
Sanitär Silikon, transparent, 310 ml	5000095	4,90
Sanitär Silikon, weiß, 310 ml	5000096	4,90
Lecksuchspray, 400 ml	5000130	1,80
Gefäßfüller für Ausdehnungsgefäß, 400 ml	5000135	6,90
Anschlußadapter für Gefäßfüller mit Absperrung	5000167	25,90
Brennerreiniger-Spray, 500 ml	5000352	3,70
Kesselreinigungsspray für Gas- und Öl-Anlagen, 500 ml	5000155	2,90



**Isolierschlauch 4 mm,
Anwendungsbereich: DIN 1988-200**



Abmessungen	Inhalt	Art.Nr.	Euro/m*
15 mm	200 m	3800020	0,25
18 mm	200 m	3800021	0,29
22 mm	200 m	3800022	0,30
28 mm	200 m	3800023	0,37
DN 50	100 m	3800030	0,67
DN 70	100 m	3800031	0,91
DN 90	100 m	3800035	1,08
DN 100	100 m	3800032	1,23

**Isolierstreifen
100 % Kunststofffaser**

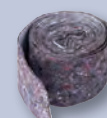

Abmessungen	Inhalt	Art.Nr.	Euro/m*
70 mm ST*	500 m	3800001	39,50/VE
100 mm ST*	500 m	3800002	55,80/VE
70 mm S*	90 m	3800005	0,30
100 mm S*	90 m	3800006	0,42
70 mm SU*	90 m	3800010	0,16
100 mm SU*	90 m	3800011	0,25
70 mm SUS*	90 m	3800015	0,42
100 mm SUS*	90 m	3800016	0,50

**Climaflex PE-Isolierung
erfüllt die GEG- und DIN Anforderungen**



Abmessungen	Inhalt	Art.Nr.	Euro/m*
9 - 15	380 m	3100002	0,25
9 - 18	330 m	3100003	0,26
9 - 22	250 m	3100004	0,27
9 - 28	190 m	3100005	0,37
13 - 15	256 m	3100021	0,41
13 - 18	220 m	3100022	0,42
13 - 22	180 m	3100023	0,45
13 - 28	140 m	3100024	0,50
25 - 15	90 m	3100061	1,21
25 - 18	90 m	3100062	1,29
25 - 22	70 m	3100063	1,35
25 - 28	66 m	3100064	1,39

**Exzentroflex Compact PE-Isolierung
erfüllt die GEG- und DIN Anforderungen**



Abmessungen	Inhalt	Art.Nr.	Euro/m*
9 - 15	170 m	4300000	0,70
9 - 18	120 m	4300001	0,72
9 - 22	110 m	4300002	0,85
9 - 28	70 m	4300003	1,12
25 - 15	100 m	4300006	1,52
25 - 18	84 m	4300007	1,69
25 - 22	72 m	4300008	1,91
25 - 28	58 m	4300009	2,11

Befestigungs- und Verbrauchsmaterial

Abmessungen	Inhalt/VE	Art.Nr.	Euro/VE*
Rohrschelle 15-19	100 Stk.	29001202	27,10
Rohrschelle 20-23	100 Stk.	29001203	27,90
Rohrschelle 26-30	100 Stk.	29001204	29,60
Rohrschelle 31-36	100 Stk.	29001205	31,50
Rohrschelle 40-43	100 Stk.	29001206	36,60
Rohrschelle 50-55	50 Stk.	29001208	23,35
Rohrschelle 102-116	50 Stk.	29000019	53,45
Stockschraube 8x60	100 Stk.	2900411	5,30
Stockschraube 8x80	100 Stk.	2900412	6,40
Stockschraube 8x100	100 Stk.	2900413	8,30
Flossendübel 10 mm	50 Stk.	2900612	1,45
Universaldübel 10/60	50 Stk.	2900602	1,68
TOX TRI-Dübel 10/61	50 Stk.	2900607	5,20
Fixpin 4 x 18 mm	200 Stk.	2900950	6,00
Fixpin Setzeisen	1 Stk.	2900960	12,50
Nagelband 15mm x 15 m	10 Stk.	2900947	14,00
Lochband 17 mm	10 Stk.	2900941	35,00
HK-Befestigung M 8x30	25 Stk.	2900233	25,00
TOX WT-Satz 10x140	50 Stk.	2901020	56,50
TOX WC-Satz w/chrom	50 Stk.	2901005	87,00

**Kaiflex HT s2 flexible Rohrisolierung
auf Kautschuk-Basis
Rollenware im Spenderkarton**

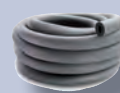

Abmessungen	Inhalt	Art.Nr.	Euro/VE*
10 - 15	33 m	9400010	16,50
10 - 18	28 m	9400011	16,50
10 - 22	23 m	9400012	16,50
10 - 28	18 m	9400013	16,50

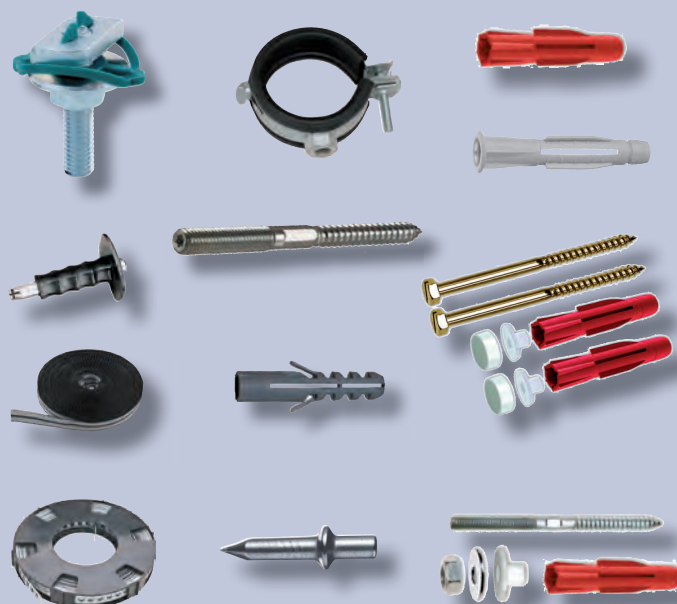

*Preise gültig bei Abnahme kompletter VE's

Fordern Sie unsere separaten Kataloge für techn. Rohrisolierung / Befestigungstechnik an !

Drahtkorb mit einstellbarem Teiler

aus elektrolytisch verzinktem Stahldraht, stapelbar, 940 x 500 x 480 mm (LxBxH)

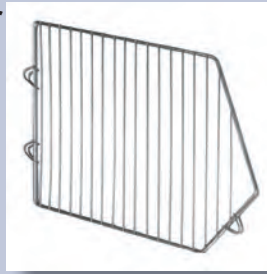

Trenngitter zum Drahtkorb

aus elektrolytisch verzinktem Stahldraht, 500 x 340 mm (BxH)

Art-Nr.: 5200701
12,50 € / Stk.

Art-Nr.: 5200700
69,00 € / Stk.

Gabelhubwagen Tandem, 2500 kg, gelb

- Lenkräder und Lastrollen mit Polyurethanbandagen
- Qualitätshydraulik
- Gute Laufeigenschaften durch geringen Rollwiderstand
- Kugelgelagerte Lenk- und Lastrollen, dauergeschmiert und gekapselt
- Beim Ablassen der Deichsel automatische Rückführung in die Senkrechte
- Dosierbare Senkgeschwindigkeit
- Deichselgriff gummiert, mit 3 Funktionen

Art-Nr.: 5200415
335,00 € / Stk.



Mörtelkasten 65 l, eckig

L/B/H 38,5/72/29 cm

Art-Nr.: 7610143
9,90 € / Stk.



Baueimer schwere Ausführung

Schwarz, verzinkter Bügel mit Sicke,

Vol.	Art.Nr.	EUR/Stück
12 l	10208257	7,50
20 l	10208260	11,90



Allzweck-Transportroller 350 x 600 mm

- Ladefläche aus mehrfach verleimtem Mehrschicht-Sperrholz

Traglast	Art.Nr.	EUR/Stück
600 kg	10208350	35,00



Plattformwagen, mit Klappbügel

- Robuste Stahlkonstruktion
- Ladefläche mit Antirutsch-Belag und umlaufendem Stoßschutz
- Platzsparend dank umklappbarer Schiebebügel
- Inklusive Feststellbremse
- 2 Lenk- und 2 Bockrollen mit Kunststoffrädern (PP)

Tragkraft und Maße L/B/H	Art.Nr.	EUR/Stück
150 kg 740x470x235 / 820 mm	10209906	59,00
250 kg 920x610x280 / 860 mm	10209933	105,00



Sichtlagerkasten

- aus schlagfestem Polypropylen • Farbe blau

Abmessungen	Art.Nr.	EUR/Stück
Gr. 2 111 x 168 x 76 mm	5200201	1,70
Gr. 3 160 x 250 x 129 mm	5200202	2,90
Gr. 4 220 x 355 x 167 mm	5200203	4,90
Gr. 5 333 x 505 x 187 mm	5200204	7,80



Fachboden Steckregalsystem SUPER 1/2/3

- Jederzeit ohne Werkzeug leicht veränderbar (Stecksystem)
- Baukastensystem mit viel Zubehör
- mehrgeschossfähig, Oberfläche verzinkt
- Erhältlich in 3 Belastungsklassen – untereinander kompatibel
- Optimale Raumausnutzung möglich durch 8 Standardfeldbreiten (600, 900, 1050, 1200, 1350, 1500, 1650, 1800 mm) und 6 Standardfeldtiefen (320, 400, 500, 600, 700, 800 mm)

Fachbodenregal – Grundregal –

mit 4 Fachbodenebenen
Abmessung (H/B/T) 1.972 x 1.200 x 400 mm

Fachbodenregal – Anbauregal –

mit 4 Fachbodenebenen
Abmessung (H/B/T) 1.972 x 1.200 x 400 mm

Lieferung erfolgt als Anbauregal mit nur einem Regalrahmen!

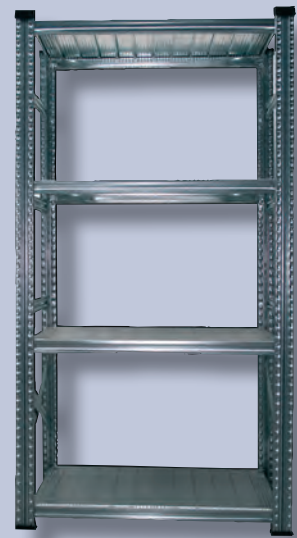

Bezeichnung	Art.Nr.	EUR/Stück
Grundregal	7000182	159,00
Anbauregal	7000186	129,00

Fittings- und Kleinteileregale – Grundregal –

mit 4 Lagerwannen- und 1 Fachbodenebene
Abmessung (H/B/T) 1.972 x 1.200 x 400 mm
Inklusive Trennelemente für 30 Fächer.

Fittings- und Kleinteileregale – Anbauregal –

mit 4 Lagerwannen und 1 Fachbodenebene
Abmessung (H/B/T) 1.972 x 1.200 x 400 mm
Inklusive Trennelemente für 20 Fächer.

Lieferung erfolgt als Anbauregal mit nur einem Regalrahmen!



Bezeichnung	Art.Nr.	EUR/Stück
Grundregal	7002035	355,00
Anbauregal	7002037	325,00

HT-Drahtkorbregal – Grundregal –

mit 3 Korbebenen und 2 Fachbodenebenen
Abmessung (H/B/T) 1.972 x 1200 x 600 mm
Inklusive Trennelemente für 9 Fächer.

HT-Drahtkorbregal – Anbauregal –

mit 3 Korbebenen und 2 Fachbodenebenen
Abmessung (H/B/T) 1.972 x 1200 x 600 mm
Inklusive Trennelemente für 9 Fächer.

Lieferung erfolgt als Anbauregal mit nur einem Regalrahmen!



Abbildung ähnlich!

Bezeichnung	Art.Nr.	EUR/Stück
Grundregal	7000161	655,00
Anbauregal	7000163	613,00

MEHABIT
S Dämmschüttung
Sack 100 ltr.



Staubex
Ausgleichsschüttung
Sack 150 ltr.



Kingspan Fußboden-Dämmplatte

Die Thermo™ TF70 Fußboden-Dämmplatte aus Polyurethan-Hartschaumstoff (PIR) professionellen PIR-Dämmplatten, mit denen Sie die Anforderungen der EnEV spielend erfüllen – auch bei der nachträglichen energetischen Sanierung. Durch die hohe Dämmwirkung bis zu WLS 023 können sehr niedrige Aufbauhöhen realisiert werden.

lieferbar in 20/30/40/50/60 mm

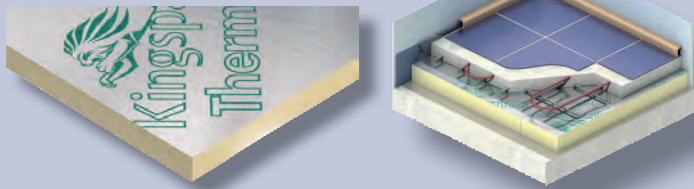

PHILIPPINE Hartschaumplatte

Hartschaum-Dämmplatte EPS-100 DEO/WAB 040 aus expandiertem Polystyrol EPS, ohne FCK und HFCKW. Hergestellt nach DIN 13163. Druckbelastbare Wärmedämmschicht unter schwimmenden Estrichen.

lieferbar in 20/30/40/50 mm

lieferbar auch in WL 035
in 10/20/30/40/50/60 mm



KAN-therm Roll-System mit Trittschallschut

- WL 045 (4kN/m²)
lieferbar in 20-2 mm/25-2 mm/
30-3 mm/35-3 mm

- WL 040 (5kN/m²)
lieferbar 20-2 mm

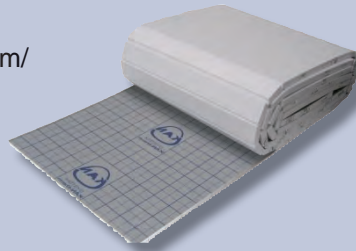

KAN-therm Randdämmstreifen

Für Estrich nach DIN 18560 aus Hochdruck PE-Schaum. Mit Abrisskante. Brandklasse B2.

- Basic ZE 8x150 mm (25 m),
selbstklebender Rücken

- Premium FE 8x150 mm (25 m),
selbstklebender Rücken und
selbstklebender Folienlasche

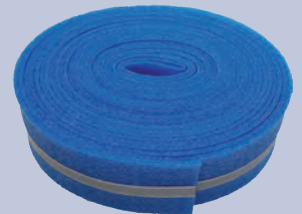

KAN-therm Noppenplatte

- Voll hinterschäumte Noppen
- Noppenabstand: 5cm
- Überlappende Tiefziehfolie
- HBCD und FCKW frei

- 11 mm WL 035 (60 kPa)
Nutzfläche 1.400x800x11 mm
Gesamthöhe bis Oberkante Noppe: 32mm

- 30-2 mm WL 040 (5kN/m²) 28 dB
Nutzfläche 1.400x800x30-2 mm
Gesamthöhe bis Oberkante Noppe: 49mm

- Noppenfolie ohne Dämmung 21 mm
Gesamthöhe bis Oberkante
Noppe: 32mm

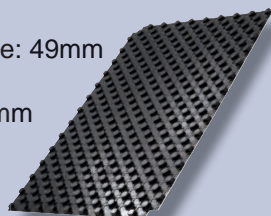
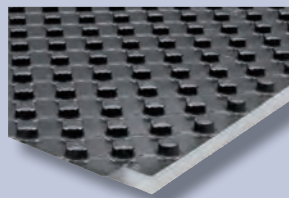

KAN-therm Profilierte Isolierplatte TBS 16 (10 m²)

Profilierte EPS-Hartschaumplatte 25 mm x 0,5 m x 1,0 m nach DIN 18164 Baustoffklasse B1 nach DIN 4102. Geeignet für Trockenbauweise, z.B. Gipsfaserplatten oder Trockenestrichplatten nach DIN 18560 Teil 2. EPS 035 DEO dh 25 mm, WL 035, 150 kPa. Für Rohr Ø16 mm Verlegeart: Mäander Mögliche Verlegeabstände: 167/250/333 mm Isolierschicht aus PE-Folie erforderlich.

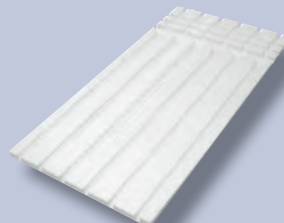

KAN-therm Wärmeleitlamellen 1000x120 mm TBS 16

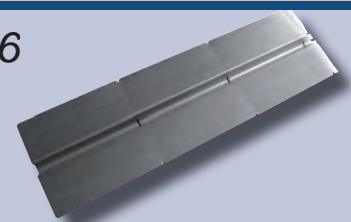

Preise zu diesen Artikeln bitte auf Anfrage.

KAN-therm *PE-RT Kunststoffrohr*

(5-Schicht) sauerstoffdicht
mit innenliegender EVOH-Sperre
lieferbar in 12x2, 14x2,
16x2, 17x2, 20x2
200/600 m Ringbund

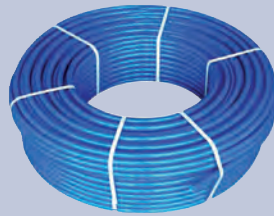

KAN-therm *PE-Xc Kunststoffrohr*

(5-Schicht) sauerstoffdicht
mit innenliegender EVOH-Sperre
lieferbar in 14x2, 16x2, 17x2, 20x2
200/600 m Ringbund



KAN-therm *Aluminium-Verbundrohr*

(5-Schicht)sauerstoffdicht für
Heizung u. Sanitärinstallation
DVGW geprüft
lieferbar in 14x2, 16x2
200/600 m Ringbund

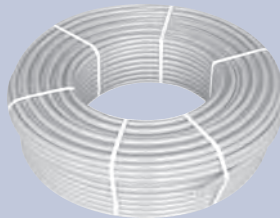

Frese *PV Compact*

Dynamische Differenzdruckregler

für den VOB-gerechten hydraulischen
Abgleich des Heiz-Systems
lieferbar von DN15 bis DN50



Klemmverschraubung *MULTI*

für alle KAN-therm PE-RT, PE-Xc und PE-Xa Rohre

lieferbar in 16x2 ¾, 17x2 ¾,
20x2 ¾ Eurokonus

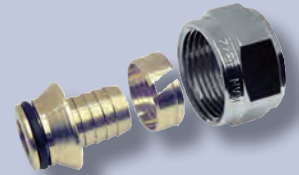

Rohrführungsspanne *12-18 mm*



Edelstahl-Heizkreisverteiler

Kompaktverteiler mit 1" Profillrohren und 1" Anschlüssen, mit integrierten Original-TACO-Durchflussmengenmessern im Vorlauf und Heimeier-kompatiblen Regulierventilen im Rücklauf, inkl. Verteilerendstück mit Entlüftungsventil und Füll- und Entleerungshahn, vormontiert und kartonverpackt

lieferbar von 2-13 Heizkreise



Verteileranschluss-Set

- 1" waagrecht
- 1" senkrecht



Wärmemengenzähler-Anbausatz

- 1" / ¾" waagrecht
- 1" / ¾" senkrecht

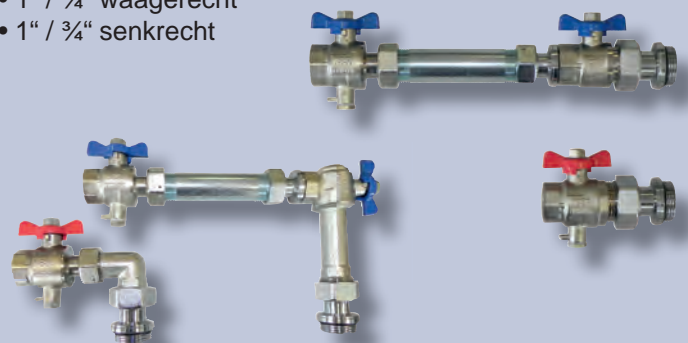

Auf Wunsch können wir Ihnen auch die Verlegung der Fussbodenheizung über unsere Partnerunternehmen anbieten.

Gerne erstellen diese für unsere Kunden auch Planungs- und Revisionsunterlagen. Die Projekte umfassen sowohl Bauvorhaben im Wohnungsbaubereich als auch Verwaltungs- und Industrieprojekte mit Flächen im fünfstelligen m² Bereich.

Die Projekte werden in der gesamten Bundesrepublik und den angrenzenden Ländern ausgeführt.

Preise zu diesen Artikeln bitte auf Anfrage.

Bestellformular

Fax: 0 21 63 / 99 97 77

E-Mail: info@bartsch-feikes.de



Art. Nr.	Artikel / Bezeichnung	Menge	Einzelpreis

Stempel	Datum / Unterschrift
---------	----------------------



Preise freibleibend. Technische Änderungen, Weiterentwicklung, Irrtum und Druckfehler vorbehalten; diese Preise gelten nur für gewerbliche Abnehmer; alle Preise verstehen sich als €-Nettopreise + MwSt. Die Lieferung der in diesem Aktionsprospekt angegebenen Produkte erfolgt im Aktionszeitraum solange der Vorrat reicht.